



KILINCS KATALÓGUS

2020 / / / 1

Fókuszban a fenntarthatóság és a design

Ön Magyarország legkedveltebb kilincseinek katalógusát tartja kezében. Igyekeztünk e kiadványban kínálni nagy részét megmutatni, egyes elemeit legalább csak felvillantani, ennek ellenére sok termékünk nem fért bele az idén már 100 oldalasra duzzadt katalógusba. Széles tehát a kínálatunk, egyre szélesebb, de az igények is egyre változatosabbak, és szerencsére gyártó partnereink és termékfejlesztőink is nagyon termékenyek, így van miből válogatni. Bízunk benne, hogy mindenki megtalálja benne az ízlésének és igényeinek leginkább megfelelő, divatosan modern vagy időtállóan klasszikus kilincset, kiváló minőségű toloajtó-vasalatot vagy más ajtó- vagy ablak vasalatot.

Az elmúlt években a szokásos célok mellett újakat is kitaláltunk. Szeretnénk, ha a jövő generációk is élvezhetnék azt a gazdag és színes életet, amit bolygónk biztosít számunkra. Tudjuk, hogy ezt a vágyunkat csak úgy érhetjük el, ha mi is aktívan teszünk érte. Ennek érdekében folyamatosan cseréljük le termékeink csomagolását környezetbarát újrahasznosított papírra, és egyre kevesebb műanyagot használunk fel a csomagolás során. A hulladék szelektív gyűjtése magától értetődő már évek óta cégünknel.

Az általunk felhasznált áram sokszorosát termeljük meg az Alföldön tavaly telepített napelemparkunkban, amivel a magyar árampiac megújuló energiaforrásokra való áttéréséhez is hozzájárulunk. Az is tudatos választás eredménye, hogy a Maestro termékek jelentős része nem Ázsiában, hanem európai gyárakban készül, némelyike hazánkban, míg a képviselt márkáink (dnd, Tupai, Mandelli, FSB, Krona-Koblenz, Planet, CCE, Protek, stb) mindegyike európai vállalat, legtöbbször olasz. Ezekben a vállalatokban kiemelt szerepet kapnak a környezetbarát technológiák. Erről honlapunkon még bővebben olvashat.

Emellett igyekszünk minél több munkafázist elektronikus platformunkra, a Partnérközpontunkba áthelyezni, hogy minél kevesebb energiafelhasználással, a lehető leghatékonyabban, ugyanakkor partnereink számára a lehető legkényelmesebb módon tudjunk dolgozni.



Világjárvány idején

Az idei évre vonatkozó terveinket – mindannyiunkét – alaposan átírta a koronavírus járvány. A vírusfertőzés hatásai átszövik mindennapjainkat. Ügyfeleink és kollégáink egészsége és biztonsága érdekében bevezettük a cégben a kesztyű- és maszkviselést, igyekszünk egymástól megfelelő távolságot tartani, a közösen használt területeket naponta rendszeresen fertőtleníteni, és a magas szintű személyes higiéniát is biztosítani. Kollégáink közül aki csak teheti, távmunkában dolgozik, és a személyes ügyfétalálkozások számát is a minimálisra csökkentettük. Rádásul termékeink, a kilincsek főszereplői a vírusfertőzés továbbtársítás folyamatának, mint ahogy várhatóan a járvány(ok) megállításában is jelentős szerepük lesz. Ezzel kapcsolatban külön felhívom figyelmét antibakteriális és antivirális termékeinkre a 16-17. oldalon, és nem árulok el nagy titkot, ha jelzem, hogy még idén hatalmas fejlesztések várhatóak ezen a területen.



Jelmagyarázat

F felület **A** alapanyag **M** méretek **T** tervező

KILINCSEK MÉRETEK

A kilincsek méreteit az ABCD betűk jelölik. Minden oldal alján látható a méreteket jelölő ábra.

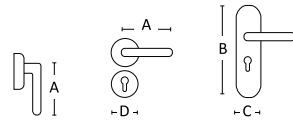

	GOMBOS		TOALETT ELFORDÍTÓS
	HOSSZÚ CÍMES		OVÁLIS ROZETTÁS
	KÖRROZETTÁS		NÉGYZET ROZETTÁS
	ABLAKFÉLKILINCSEK		ZÁRTHATÓ ABLAKFÉLKILINCSEK
	KESKENYCÍMES BIZTONSÁGI (MANTOVA-PAJZSOS)		FŰRÁSBIZTOS BIZTONSÁGI (UNIVERSAL-PAJZSOS)
	ÜVEGAJTÓZÁRRÁ SZERELHETŐ		

Átmenőcsavarral szerelhető, GRT. tartozék (normál ajtóvastagságnak megfelelő méretben). A rozettának SZERVES RÉSZÉ a csavart fogadó hüvely, és a rozettát stabilan rögzítő, a rozetta síkjából kiálló illesztő persely. A felszereléséhez az ajtó megfelelő pontokon való átfúrása szükséges.

Átmenőcsavarral szerelhető, GRT. tartozék (normál ajtóvastagságnak megfelelő méretben), de a rozetta ajtó felőli oldala sík, NINCS rajta kiálló fogadó hüvely vagy illesztő persely. A felszereléséhez az ajtó megfelelő pontokon való átfúrása szükséges.

Facsavarral szerelhető, ami a grt. tartozéka. Facsavarral való rögzítés esetén az ajtó átfúrása nem szükséges. Átmenőcsavar külön rendelhető hozzá, amit kifejezetten javasolunk is, M4 x 40mm / 60mm / 90mm méretekben, az ajtó vastagságától függően.

A kilincsek felszereléséhez az ajtót a záron találhatók, kifejezetten az átmenőcsavarok számára kialakított megfelelő lyukaknál áll kell fúrni. A fúráshoz az itt megadott méretű fúrószárat használja.

/// készleten:

ezeket a termékeket magyarországi raktárkészletünkről, a megrendelést követő 24/48 órán belül (munkanapokon) viszonteladó partnerünk rendelkezésére bocsátjuk.

/// rendelésre:

megrendelése esetén a feltüntetett időtartamon belül szállítjuk

Újdonságok

Design



Oregon króm



Thema fekete



HC3 Antibakteriális kilincsek



TUPAI



Square 55Q



Cinto 55Q

Security



Fekete biztonsági vasalatok

dnd



Quattro 02 fekete



Luce 02 több felületben



IKI több felületben



Infinito több felületben



Isabella több felületben



Levante több felületben



Drop több felületben



PP33 több felületben



Slim Q



Ozone



Skudo

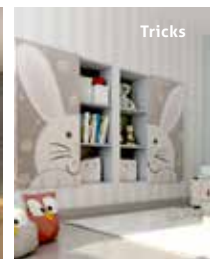

Tricks

DESIGN

Flake, Shape	05
Colorado, Arizona, Florida	06
Oregon, Cubic, Metro	07
Stylus, Borneo, Thema Pro	08
Elypse, Giulia, Panama	09
Arco Pro, Gino Pro, Image Pro	10
Viva, Rimini	11
Light, Winter, Vesta, Esprit Vario, Pallas	12
Speed, Texas, Daniela, Daniela Eco, Diva	13
Ice, Light, Viper	14
Q Mini Square	15
Antibakteriális kilincsek	16
Italia, Pura	18
Corsa, Prisma	19
Minimal Line	20
Laprozettások	21
Tupai 55 LINE - Elliptica	23
Tupai 55 LINE - Dara	24
Tupai 55 LINE - Sonia, Nela	25
Tupai 55 LINE - Square, Cinto	26
Tupai - Laguna, Linha Q3	27
Tupai - Linha Q3 Swarovski	28
Tupai - Buraco, Carmen	28
dnd - Quattro 02, Luce	30
dnd - Luce 02, Chop, Joy 02	31
dnd - Iki, Esa, Areté 02	32
dnd - Ginkgo, Ginkgo Biloba, Timeless	33
dnd - Luxury 02, Intake	34
dnd - Infinito, Drop	35
dnd - Levante, Lucrezia 02, Isabella	36
dnd - Madeleine, Zepelin	37

DESIGN

Mandelli - Zeit, Jet	38
Mandelli - Callas, Juno, Twee	39
Mandelli - Grint, Isi, PP33	40
Mandelli - Link, Aurora, Fusilla	41
Mandelli - Lord, Castiglia, Norma	42
FSB	43
Futura, Fiona, Acapulco	45
Polaris, Sofia	45
Sofia, Claudia Vario	46
Raffaella, Golf	47
Kyra, Marika, Cool, Porto	48
Galaxy, Detroit, Phaedra	49
CLASSIC	
Valentina, Castello	51
Alt Wien	52
Alt Wien, Stefania	53
Diana, Tolosa	54
Riviera, Malaga, Marco	55
Madeira, Wien	56
Michelle	57
Flora	58
Anna, Vittoria, Valentina	59
Tasha	60

RUSTIC

Valentina, Serrano	62
Bretagne, Romantica	63
Diana	64
Genova, Monaco	65
1403 Rusztikus toloajtó vasalat	65
Zászlóartó, Valentina ajtóhúzó	66
Zsaluvasalatok	67
PROJECT	
Thema Pro	69
Rondo Pro, Image Pro	70
Arco Pro, Gino Pro, Ursula	70
Christie, Savanna, Gombok	71
SECURITY	
Universal	72
Forte, Square-Cubo	73
Rio, Arno	74
Mantova	75
Salvo, Savanna Vario, Mistral	76
Mistral, Opera	77
Biztonsági rozetták, Digitális kitékintő	78
Bababiztonsági termékek	78

ACCESSORIES

Rozsdamentes ajtóhúzó	80
SLIM Q üvegajtó zár és pánt	83
17000 / 18000 üvegajtó zár	84
Üvegajtópántok, üvegajtó kiegészítők	85
Ozone toloajtó-vasalatok	86
Gombok, címek, levélbedobó	86
Protek Skudo by Maestro, Tricks toloajtó	87
Tolóajtókagylók, ajtóhúzók	88
1401IP 1402I Tolóajtóvasalat üvegre és fára	90
Emelő-toló kilincs szett Thema / Cubic	90
Tolóajtókagylók, Filo toloajtókagyló	91
B4 mágneses zár	92
Szellőzőrész, automata küszöb, ajtókefék	93
Planet innovatív automata küszöbök	94
Rejtett ajtópántok, piktogramok, számok	96
Pinocchio, levélbedobók	97
Rozetták, számok, pántsapkák	97
Garázsrendező	98
Ajtóközök, bemutatótáblák	98
Tárgymutató	99



DIVATOS ALACSONY ROZETTA 5MM



/// készleten

FLAKE fényes króm

F fényes króm
A zamak M A=135 mm D=50 mm | Rozetta magassága: 5mm

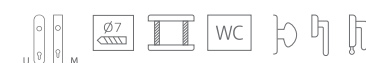

DIVATOS ALACSONY ROZETTA 5MM



/// készleten

FLAKE matt króm

F matt króm
A zamak M A=135 mm D=50 mm | Rozetta magassága: 5mm



DIVATOS ALACSONY ROZETTA 5MM



/// készleten

FLAKE antracit

F antracit
A zamak M A=135 mm D=50 mm | Rozetta magassága: 5mm



DIVATOS ALACSONY ROZETTA 5MM



/// készleten

FLAKE matt fekete

F matt fekete
A zamak M A=135 mm D=50 mm | Rozetta magassága: 5mm



/// 1-2. készleten 3. rendelésre 3-4 hét

SHAPE

F 1. antracit / 2. matt fekete / 3. matt vörösréz A alumínium M A=120 mm D=50 mm

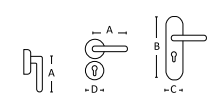

DESIGN



/// készleten
COLORADO körrozettás, króm

F fényes króm A zamak M A=133 mm D=50 mm



/// készleten
COLORADO négyzetrozettás, króm

F fényes króm A zamak M A=133 mm D=51 mm



NEW
/// készleten
OREGON négyzetrozettás, króm

F fényes króm A zamak M A=125 mm D=50 mm

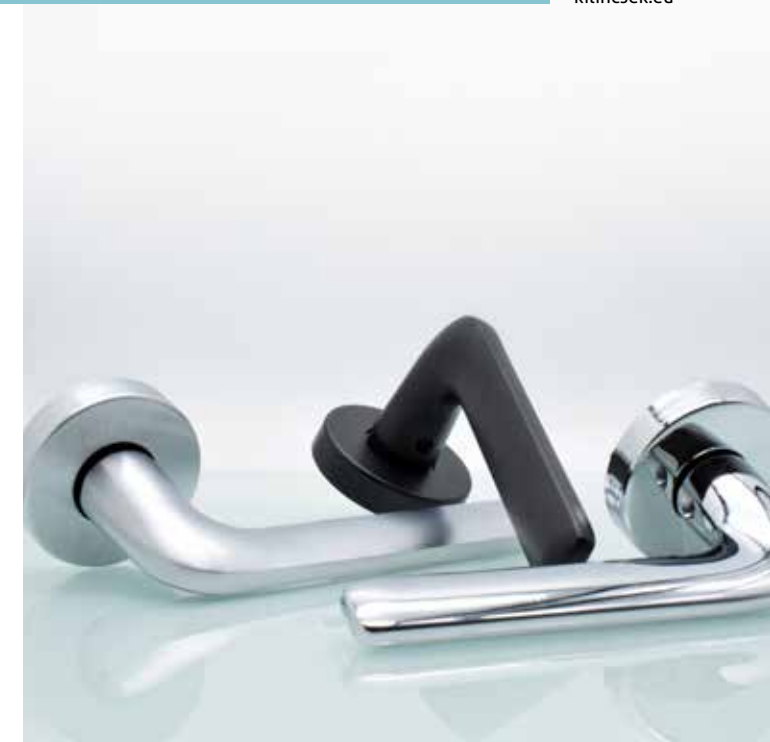

/// készleten
COLORADO körrozettás, matt króm

F matt króm A zamak M A=133 mm D=50 mm



/// készleten
COLORADO négyzetrozettás, matt króm

F matt króm A zamak M A=133 mm D=51 mm

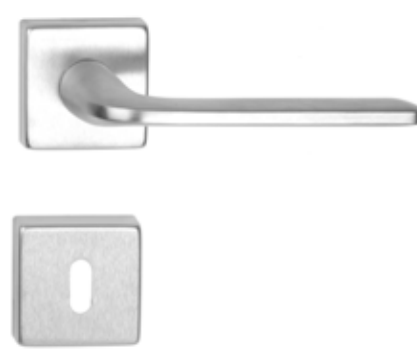

/// készleten
OREGON négyzetrozettás, matt króm

F matt króm A zamak M A=125 mm D=50 mm



/// készleten
OREGON négyzetrozettás, matt fekete

F matt fekete RAL 9005 A zamak M A=125 mm D=50 mm

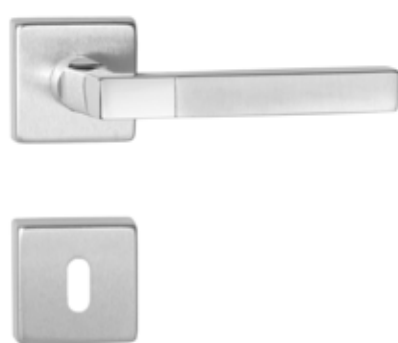

/// készleten
ARIZONA

F fényes és matt króm A zamak M A=125 mm D=50 mm



/// készleten
FLORIDA

F fényes króm-szatén nikkel A alumínium M A=123 mm D=51 mm

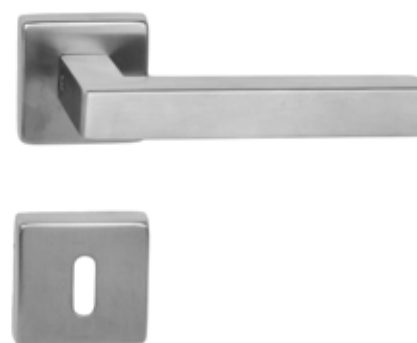

/// készleten
CUBIC

F szálcsiszolt acél A rozsdamentes acél M A=130 mm D=50 mm



/// készleten
METRO

F szálcsiszolt acél A rozsdamentes acél M A=128 mm D=50 mm

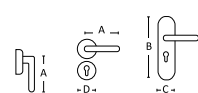



/// készleten

STYLUS

F króm-matt króm A zamak M A=120 mm D=52 mm



/// készleten

BORNEO

F fényes króm és szatén nikkél A zamak M A=117 mm D=51 mm



/// készleten

PANAMA körrozettás

F fényes és szálcsiszolt acél A rozsdamentes acél M A=130 mm D=52 mm



/// készleten

PANAMA négyzetrozettás

F fényes és szálcsiszolt acél A rozsdamentes acél M A=130 mm D=50 mm



/// készleten

THEMA PRO körrozettás, inox

F szálcsiszolt acél A rozsdamentes acél M A=128 mm D=52 mm

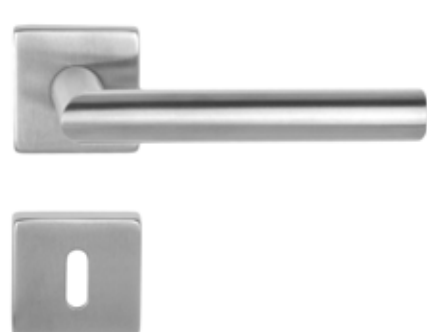

/// készleten

THEMA PRO négyzetrozettás, inox

F szálcsiszolt acél A rozsdamentes acél M A=128 mm D=50 mm



/// készleten

GIULIA körrozettás

F fényes és szálcsiszolt acél A rozsdamentes acél M A=115 mm D=52 mm



/// készleten

GIULIA négyzetrozettás

F fényes és szálcsiszolt acél A rozsdamentes acél M A=115 mm D=50 mm



/// készleten

THEMA PRO körrozettás, fekete

F matt fekete RAL 9005, és választható strukturált, finoman érdesített felülettel is
A rozsdamentes acél M A=128 mm D=52 mm



NEW

/// készleten

THEMA PRO négyzetrozettás, fekete

F fekete strukturált, finoman érdesített A rozsdamentes acél M A=128 mm D=52 mm



/// készleten

ELYPSE körrozettás

F szálcsiszolt acél A rozsdamentes acél M A=128 mm D=52 mm



/// készleten

ELYPSE négyzetrozettás

F szálcsiszolt acél A rozsdamentes acél M A=128 mm D=50 mm

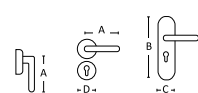



/// készleten
ARCO PRO körzetroztás

F szálcsiszolt acél
A rozsdamentes acél M A=130 mm D=52 mm

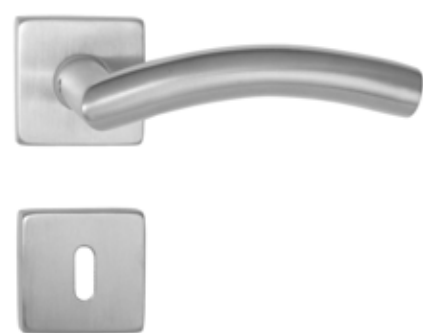

/// készleten
ARCO PRO négyzetroztás

F szálcsiszolt acél
A rozsdamentes acél M A=130 mm D=50 mm



/// készleten
GINO PRO körzetroztás

F szálcsiszolt acél A rozsdamentes acél M A=135 mm D=52 mm



/// készleten
GINO PRO négyzetroztás

F szálcsiszolt acél A rozsdamentes acél M A=135 mm D=50 mm



Toalett elfordító

Diszkrét és biztonságos – majdnem minden ajtóki-
lincs modellünk kapható toalett elfordítós változat-
ban is. Ezekkel biztosítható a mellékhelyiségek, für-
dőszobák diszkrétciója, de a külső oldalon található
vérsznyítő funkcióknak köszönhetően szükség esetén
a helyiségben rekedtek egy csavarhúzó vagy fém
érme segítségével egy mozdulattal kiszabadíthatók.

A TOALETT ELFORDÍTÓS KILINCSEK PIKTOGRAMJA:



/// készleten
IMAGE PRO körzetroztás

F szálcsiszolt A rozsdamentes acél M A=133 mm D=52 mm



Ablakkilincs

Csaknem az összes kilincsmodellünkből
kapható ablakkilincs változat is.
Ezt a lehetőséget az ablakkilincs piktogram jelzi:



/// készleten
VIVA körzetroztás

F fényes króm és szálcsiszolt acél
A zamak és rozsdamentes acél M A=135 mm D=52 mm

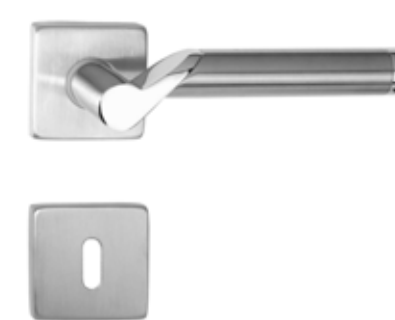

/// készleten
VIVA négyzetroztás

F fényes króm és szálcsiszolt acél
A zamak és rozsdamentes acél M A=135 mm D=50 mm



/// készleten
RIMINI körzetroztás

F fényes króm és szálcsiszolt acél A zamak és rozsdamentes acél M A=146 mm D=52 mm

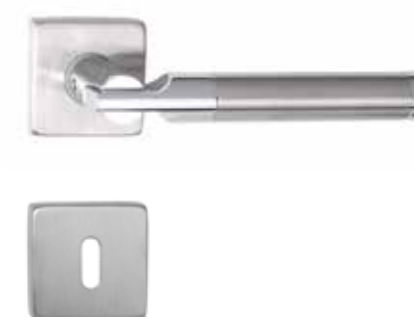

/// készleten
RIMINI négyzetroztás

F fényes króm és szálcsiszolt acél A zamak és rozsdamentes acél M A=146 mm D=50 mm

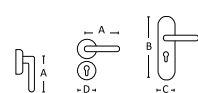



/// készleten

LIGHT szatén nikkelt

F szatén nikkelt A alumínium M A=122 mm D=50 mm



/// készleten

WINTER

F fényes króm és szatén nikkelt A zamak M A=122 mm D=52 mm



/// készleten

ESPRIT VARIO

F fényes króm és szatén nikkelt A zamak M A=130 mm D=52 mm



/// készleten

PALLAS

F szatén nikkelt A alumínium M A=120 mm D=50 mm



/// készleten

VESTA

F fényes króm és szatén nikkelt A zamak M A=125 mm D=51 mm

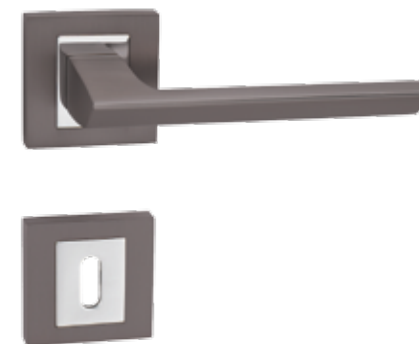

/// készleten

SPEED

F antracit és fényes króm A alumínium és zamak M A=132 mm D=52 mm



/// készleten

TEXAS

F antracit és fényes króm A alumínium és zamak M A=124 mm D=52 mm



/// készleten

DANIELA

F fényes króm és matt króm A zamak M A=119 mm D=52 mm

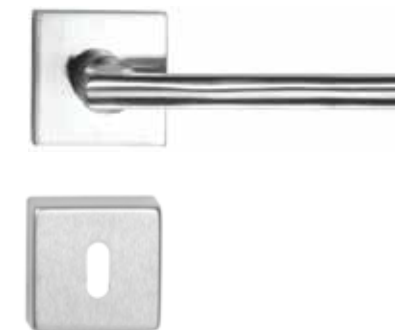

/// készleten

DANIELA ECO

F szálcsiszolt acél A rozsdamentes acél M A=126 mm D=50 mm



/// készleten

DIVA matt króm

F matt króm A zamak M A=142 mm D=50 mm



/// készleten

DIVA matt fekete

F matt fekete, RAL 9005 A zamak M A=142 mm D=50 mm



Ajtóütközők

Zavarja, ha a kivágódó ajtó vagy a rajta lévő kilincs a falnak ütődik, leverte a vakolatot, csúnyán megsértve a kilincset?

Válasszon ajtóhoz ajtóütközőt és megelőzheti a hasonló baleseteket. A 98. oldalon széles választékot talál padlóhoz vagy falhoz rögzíthető, esetleg mobil ajtóütközőinkből, melyek különböző színekben és változatos formákban állnak rendelkezésére.

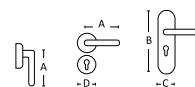



/// rendelésre 3-4 hét
ICE matt króm

F matt króm A zamak M A=125 mm D=50 mm



/// rendelésre 3-4 hét
ICE antracit

F antracit A zamak M A=135 mm D=50x50 mm

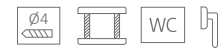

/// rendelésre 3-4 hét
VIPER matt króm

F szálcsiszolt matt króm A zamak M A=142 mm D=50 mm



/// rendelésre 3-4 hét
VIPER matt fekete

F matt fekete A zamak M A=142 mm D=50 mm

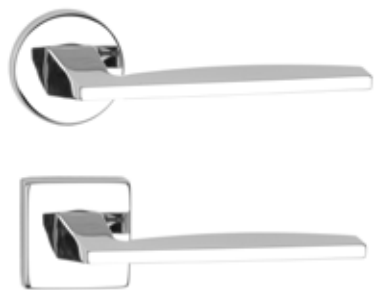

/// rendelésre 3-4 hét
LIGHT körrozettás és négyzetozettás, króm

F fényes króm A zamak M A=128 mm D=50 mm

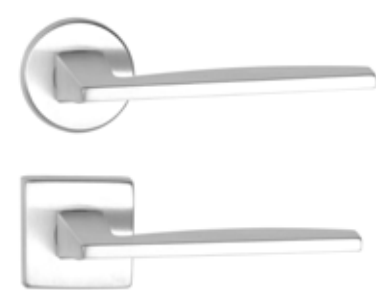

/// rendelésre 3-4 hét
LIGHT körrozettás és négyzetozettás, matt króm

F szálcsiszolt króm A zamak M A=128 mm D=50 mm

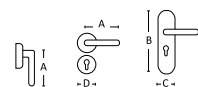

/// rendelésre 4-6 hét

1. Q-MINI SQUARE AJTÓKILINCS négyzetozettás, fekete
2. Q-MINI SQUARE ZÁRTHATÓ ABLAKFÉLKILINCS
3. QUARK AJTÓHÚZÓ

F porszórt fekete RAL 9005 A 1-2. zamak / 3. réz M 1. A=135mm D=50mm / 2. A=135mm D=65x31mm / 3. Teljes hossz=270mm / Furattáv=250mm / Átmérő=18mm D=45x45mm



/// rendelésre 4-6 hét

1. Q-MINI SQUARE PVD AJTÓKILINCS négyzetozettás, szatén fekete
2. Q-MINI SQUARE PVD ABLAKFÉLKILINCS
3. Q-ARTE EMELŐ-TOLÓ KILINCS
4. QUARK PVD AJTÓHÚZÓ

F PVD szatén fekete A 1-3. zamak / 4. réz

M 1. A=135mm D=50mm / 2. A=135mm D=65x31mm / 3. A=230mm D=159x32mm / 4. Teljes hossz=270mm / Furattáv=250mm / Átmérő=18mm D=45x45mm



ANTIBAKTERIÁLIS KILINCSEK

Megújult, még tartósabb felület!



A kilincsek a lakás legszennyezettebb területei közé tartoznak, így a fertőzések terjesztésében kiemelt szerepet játszanak. Szerencsére a kilincseken (ajtó- és ablakkilincseken, ajtóhúzókon, stb) megtelepedő baktériumokat és vírusokat több módszerrel is el tudjuk távolítani, sőt, távol tudjuk onnan tartani. A legegyszerűbb módszer a kilincsek rendszeres tisztítása. Ehhez ne használjunk erős savat vagy lúgot, inkább alkoholos fertőtlenítőszerrel töröljük le, ha kell, minden használat után. Az alábbi fejezet a további lehetőségeket mutatja be.

Anti-GERM

Az AntiGERM ezüst-ionos bevonattal ellátott kilincsek a felületükre kerülő baktériumok több, mint 99,99%-át elpusztítják, amit független kutatások is alátámasztanak. Az ezüst-ionok a súlyos, sőt esetenként halálos veszedelmet jelentő baktériumokat is néhány perc alatt megsemmisítik, mint a Coli, a húsevő MRSA, vagy a Legionella. Éppen ezért az AntiGERM ideális megoldás arra, hogy otthonát biztonságossá, egészségessé alakítsa. Ideális minden olyan intézményben, ahol a higiénia életbevágóan fontos: kórházakban, klinikákon, rendelőkben, bölcsődékben, idősok otthonában, iskolákban, stb. A bevonat rendkívül tartós, és különösebb karbantartást sem igényel. Egyelőre vírusok ellen nem lett tesztelve, de még 2020-ban várható az ilyen irányú tesztek lefolytatása. AntiGERM felület sokféle modellünkhöz választható, ugyanakkor az alábbi modellekből készletet is tartunk.

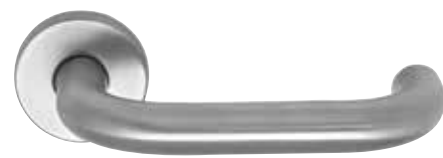

/// készleten

THEMA ANTIGERM

F szálcsiszolt acél A rozsdamentes acél M A=136 mm D=50 mm



/// készleten

QUADRA ANTIGERM

F zamak A fényes króm M A=115 mm D=50 mm



/// készleten

RONDO ANTIGERM

F szálcsiszolt acél A rozsdamentes acél M A=129 mm D=50 mm



/// készleten

QUADRA ANTIGERM

F zamak A matt króm M A=115 mm D=50 mm



HC3 antibakteriális bevonat



Az ajtó és ablakkilincsek, ajtóhúzók igen hatékonyan védhetők meg az átlátszó ún. HC3 bevonattal, a közelmúlt nanotechnológiai vívmányával. A HC3 nem csíraölő vegyszereket vagy ezüst ionokat, hanem egy innovatív fotokatalitikus alkotóelemet tartalmaz. Ez katalizátorként működik és hatására gyorsan elpusztulnak és alkotóelemeire bomlanak az egyszerű organizmusok (baktériumok, vírusok, szerves hulladékok). A végeredmény pedig víz és széndioxid, ami elpárolog illetve elillan, így a HC3-bevonat hatékonyságban meghaladja az ezüst-ionokat is, mivel öntisztuló, semmilyen törlést, tisztítást nem igényel.

FONTOS! A HC3 felületet tesztelték influenza vírusra is, és ez ellen is ugyanolyan hatékonyan bizonyult (99,99%, Kitasato Intézet). Ráadásul a HC3 igen kemény és tartós, így kifejezetten ajánlható olyan környezetekbe, ahol a baktériumok egészségügyi kockázatot jelentenek, pl. kórházakba, rendelőkbe, műtőkbe, idősotthonokba, bölcsődékbe, gondozókba, konyhákba, közintézmények WC-jébe, stb. A HC3 felülettel ellátott kilincsek az elmúlt tíz évben a világ számos fejlett országában bizonyítottak már kórházakban és más egészségügyi intézményekben!



FSB bronz modellek



Stefania kilincscsalád

Réz és bronz

- elpusztítják a vírusokat és baktériumokat

A vörösréz és ötvözei, a sárgaréz és a bronz évezredek óta bevált alapanyagai a kilincseknek, fogantyúknak. Ennek nem csak kiváló megmunkálhatóságuk és tartósságuk az oka, hanem az a megfigyelés is, hogy ezek az anyagok csökkentik a fertőzések terjedését. A rézötvözetek felületén a baktériumok és vírusok nagyon hamar elpusztulnak és széttesnek, mert a rézionok behatolnak a baktériumba vagy a vírusba, és nem csak megölik, hanem a nukleinsavig hatolva totálisan meg is semmisítik őket. Kijelenthető tehát, hogy a vörösréz, a sárgaréz és a bronz természetes passzív antimikrobiális anyagok. Passzív, mivel nem kell hozzá energia vagy külső anyag ahhoz, hogy a rákerülő kórokozók elpusztuljanak. Megjegyzendő, hogy ez a hatás megszűnik, ha lakkal vonjuk be a rézkilincset.

Lakkozatlan rézkilincsek

Számos rézkilincsünk megvásárolható natúr, azaz lakkozatlan változatban, köztük a Stefania kilincscsalád.

NEW



Különleges, könyökkel lenyomható kilincsek

Ezeket az elnyújtott formájú kilincsmoделleket kifejezetten úgy tervezték, hogy akár könyökkel vagy alkarral is könnyen nyithatók legyenek, így a kézfej és az ujjak nem érintkeznek a fertőzésveszélyes kilincsekkel és sterilen, tisztán tarthatók. Kórházakban, egészségügyi intézményekben gyakran alkalmazott kilincsmoделlek.



NEW

Alkartartó kiegészítő kilincsekhez

Ezzel az ügyes kiegészítővel utólagosan majdnem minden kilincsmoделlnél biztosítható az ajtó biztonságos, érintésmentes nyitása és csukása az alkar segítségével. Nagyon tartós, alapanyaga üvegszállal erősített műanyag. Különösen kórházakban, műtőkben hasznos kellék, de vírusfertőzés idején máshol is jól használható. A legtöbb kilincsmoделlre jól illeszthető (formai követelmény: 18-25 mm átmérő vagy magasság).

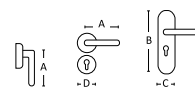

DIVATOS ALACSONY ROZETTA 5MM



/// rendelésre 3-4 hét

ITALIA króm

F fényes króm A zamak M A=135 mm D=50 mm



DIVATOS ALACSONY ROZETTA 5MM



/// rendelésre 3-4 hét

PURA króm

F fényes króm A zamak M A=135 mm D=50 mm



DIVATOS ALACSONY ROZETTA 5MM



/// rendelésre 3-4 hét

CORSA króm

F fényes króm A zamak M A=135 mm D=50 mm



DIVATOS ALACSONY ROZETTA 5MM



/// rendelésre 3-4 hét

PRISMA króm

F fényes króm A zamak M A=135 mm D=50 mm

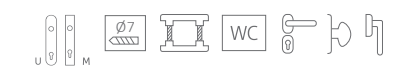

DIVATOS ALACSONY ROZETTA 5MM



/// rendelésre 3-4 hét

ITALIA matt króm

F matt króm A zamak M A=135 mm D=50 mm



DIVATOS ALACSONY ROZETTA 5MM



/// készleten

PURA matt króm

F matt króm A zamak M A=135 mm D=50 mm



DIVATOS ALACSONY ROZETTA 5MM



/// készleten

CORSA matt króm

F matt króm A zamak M A=135 mm D=50 mm



DIVATOS ALACSONY ROZETTA 5MM



/// készleten

PRISMA matt króm

F matt króm A zamak M A=135 mm D=50 mm



DIVATOS ALACSONY ROZETTA 5MM



/// rendelésre 3-4 hét

ITALIA fekete

F matt fekete porszórt A zamak M A=135 mm D=50 mm



DIVATOS ALACSONY ROZETTA 5MM



/// készleten

PURA fekete

F matt fekete porszórt A zamak M A=135 mm D=50 mm



DIVATOS ALACSONY ROZETTA 5MM



/// készleten

CORSA fekete

F matt fekete A zamak M A=135 mm D=50 mm

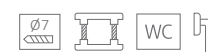

DIVATOS ALACSONY ROZETTA 5MM



/// készleten

PRISMA fekete

F matt fekete A zamak M A=135 mm D=50 mm



Pótlás esetén külön kérésre a régi, magasabb rozettával is tudjuk szállítani.

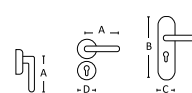



MINIMAL LINE KILINCSEK

A minimalista lakberendezési irányzat jegyében született a Minimal Line kilincscsalád. A rozetták a végletekig egyszerűsödnek, szinte nem is látszanak.



/// rendelésre 3-4 hét

CORSA MINIMAL

F matt fekete, fényes króm, matt króm
A zamak M A=135 mm D=25 mm Rozetta magassága: 2mm



/// rendelésre 3-4 hét

PURA MINIMAL

F matt fekete, fényes króm, matt króm
A zamak M A=135 mm D=25 mm Rozetta magassága: 2mm

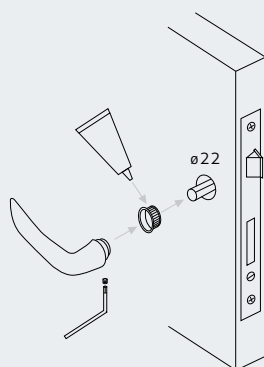

A MINIMAL LINE KILINCSEK FELSZERELÉSÉHEZ AZ AJTÓ SPECIÁLIS ELŐKÉSZÍTÉSE SZÜKSÉGES. GYÁRILAG ELŐFÚRT AJTÓRA NEM MINDEN ESETBEN SZERELHETŐK FEL - KÉRJE SZAKEMBER SEGÍTSÉGÉT.

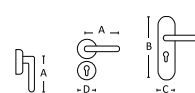

LAPROZETTÁS MODELLEK

A minimalista lakberendezés szellemében születtek meg új termékeink: a laprozettás kilincsek.

A rozetták lapokká szelődtek, melyek alig emelkednek ki az ajtó síkjából. A négyzet- és kör alakú laprozetták számos kilincssünel kombinálhatók. Ráadásul a speciális kialakításnak köszönhetően az átmenő csavaroknak előkészített ajtóra egy pattintással felszerelhetők. A rozetták alapanyaga rozsdamentes acél, mely fényes és matt felülettel is rendelhető. Elsősorban rozsdamentes acél és szatén nikkelfelületű kilincseinkhez ajánljuk, de jól kombinálhatók fényes króm és matt króm modelljeinkkel is.

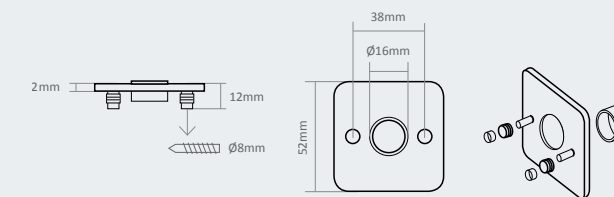

További laprozettás termékeinket keresse honlapunkon: www.kilincsek.hu



/// készleten

1. COLORADO kör laprozettás
2. COLORADO négyzet laprozettás

F fényes króm A zamak
M A=133 mm D=52 mm



/// készleten

1. THEMA kör laprozettás
2. CUBIC négyzet laprozettás

F szálcsiszolt acél A rozsdamentes acél
M 1. A=128 mm D=52 mm 2. A=130 mm D=52 mm



/// készleten

1. PANAMA kör laprozettás
2. PANAMA négyzet laprozettás

F fényes és szálcsiszolt acél
A rozsdamentes acél
M A=130 mm D=52 mm



/// készleten

1. VIVA kör laprozettás
2. LIGHT négyzet laprozettás

F 1. fényes króm és szálcsiszolt acél 2. fényes króm
A 1. zamak és rozsdamentes acél 2. zamak
M 1. A=135 mm D=52 mm 2. A=128 mm D=52 mm



5S LINE

Egy **elegáns**, és a mai **modern**, akár **minimalista** stílushoz illeszkedő termékcsalád, az egyik legelismertebb európai kilincsgyártótól, a portugál TUPAI-tól. A termékcsalád legfőbb ismertető jege az eddig megszokottnál alacsonyabb, innovatív, 5 mm magas rozetta. Az **alacsony rozetták** diszkrét eleganciát kölcsönöznek az **ízlésesen megformált** kilincseknek, és kiemelik vonalvezetésük szépségét. Emellett az **egyedülállóan széles színválaszték**, a felhasznált **nemes anyagok** és a megmunkálás magas minősége teszik együttesen különlegessé az 5S LINE modelljeit.

HASZNOS INFÓ

A rozetták alaplapja könnyen felszerelhető az ajtóra (átmenőcsavarokkal), majd a rozettatakaróval egybeszerelt kilincset egyszerűen csak fel kell pattintani rá.

SZÁLLÍTÁSI HATÁRIDŐ

A készleten tartott modelleket külön megjelöltük a prospektusban. Ezeket a kilincseket a megrendelés leadása után 1-2 napon belül vehetik át ügyfeleink. A többi terméket rendszerint 3-5 nap alatt tudjuk leszállítani.



Az 1976-ban alapított TUPAI az egyik legnagyobb és legprofesszionálisabb, a mai napig valóban teljes körűen európai kilincsgyár, Portugáliából. Vezetői kiemelt hangsúlyt fektetnek termékeik stabil és tartós működésére, amit az igényes műszaki megoldások, a több, mint 40 év alatt felhalmozott szaktudás és a felhasznált kiváló alapanyagok garantálnak. Sikerük ennek, és a kilincsmo-
dellek egyedi és ízléses formatervezésének köszönhető. Az utóbbi években a TUPAI úttörő szerepet játszott az alacsony rozettás kilincsek térhódításában, és a változatos felületkezelések meghonosításában.

KÉSZLETEN



KÉSZLETEN



KÉSZLETEN



/// rendelésre 3-4 nap

ELIPTICA 5S körrozettás

F 1. fényes króm / 2. matt fehér / 3. matt króm / 4. nikkelpérla / 5. titán / 6. matt fekete
A zamak M A=131 mm D=52 mm

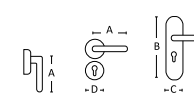

/// rendelésre 3-4 nap

ELIPTICA 5SQ négyzetrozettás

F 1. fényes króm / 2. matt fehér / 3. matt króm / 4. nikkelpérla / 5. titán / 6. matt fekete
A zamak M A=131 mm D=52 mm



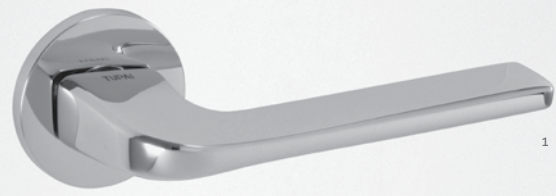

KÉSZLETEN

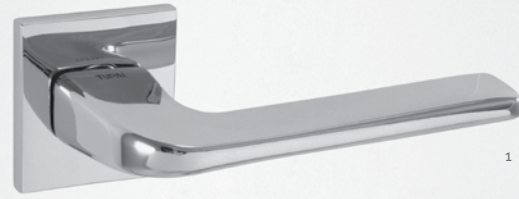

/// rendelésre 3-4 nap

DARA 5S körrozettás

F 1. matt fehér / 2. fényes króm / 3. matt króm / 4. nikkell perla / 5. PVD matt bronz / 6. titán / 7. PVD antracit / 8. fekete nikkell / 9. matt fekete

A réz M A=138 mm D=52 mm



/// rendelésre 3-4 nap

NELA 5S körrozettás

F 1. matt fehér / 2. fényes króm / 3. matt króm / 4. nikkell perla / 5. PVD matt bronz / 6. titán / 7. PVD antracit / 8. fekete nikkell / 9. matt fekete

A réz M A=135 mm D=52 mm



/// rendelésre 3-4 nap

SONIA 5SQ négyzetrozettás

F 1. matt fehér / 2. fényes króm / 3. matt króm / 4. nikkell perla / 5. PVD matt bronz / 6. titán / 7. PVD antracit / 8. fekete nikkell / 9. matt fekete

A réz M A=129 mm D=52 mm

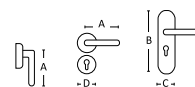



NEW KÉSZLETEN



NEW KÉSZLETEN

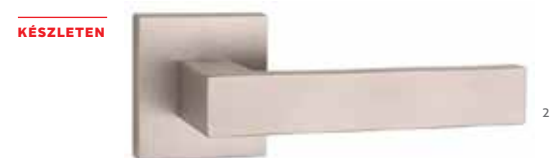

KÉSZLETEN



KÉSZLETEN



KÉSZLETEN



KÉSZLETEN



/// rendelésre 3-4 nap

SQUARE 5SQ négyzetozettás

F 1. matt króm / 2. nikkelpérla / 3. matt fekete
A zamak M A=110 mm D=52 mm



/// rendelésre 3-4 nap

CINTO 5SQ négyzetozettás

F 1. matt króm / 2. fényes króm / 3. nikkelpérla / 4. titán / 5. matt fekete
A zamak M A=135 mm D=52 mm



5 ÉV GARANCIA

A TUPAI kilincsek a DIN EN 1906 szabvány szerinti 4., azaz legmagasabb használati osztályba sorolhatók, tehát kifejezetten nagy igénybevételnek is ellenállnak és nagyon tartósak. Ezt nem csak a kilincsek robusztus fémalaplapos rozettái, erős metrikus átmenőcsavaros felszerelésük és masszív kialakításuk, hanem független európai minőségellenőrző intézetek tanúsítványai is garantálják. Emiatt biztosíthatunk mi is nyugodt szívvel minden TUPAI kilincsre 5 év működési garanciát.



TUPAI KILINCSEK - LONGLIFE MINŐSÍTÉS

Teljesítményüket német és más európai minőségellenőrző intézmények tesztelték, amelyek tanúsítják, hogy a Maestro Longlife termékek 200.000 használatot mindenféle minőségcsökkenés nélkül kibírnak.

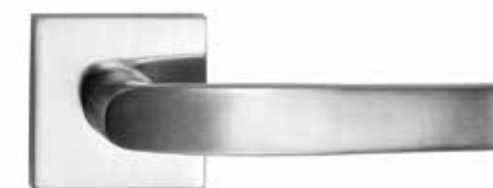

/// rendelésre 3-4 nap

LAGUNA négyzetozettás

F szálcsiszolt acél
A rozsdamentes acél M A=135 mm D=52 mm



/// rendelésre 3-4 nap

LINHA Q3 négyzetozettás

F fényes króm - fekete
A zamak M A=135 mm D=52 mm

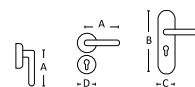



/// rendelésre 3-4 nap

LINHA Q3 SWAROVSKI négyzetozettás

F 1. Swarovski kristálykő betét SW47 - fényes króm / 2. Swarovski kristálykő betét SW49 - matt króm / 3. Swarovski kristálykő betét SW43 - titán A réz M A=138 mm D=52 mm



/// rendelésre 3-4 nap

BURACO 1 négyzetozettás

F 1. króm perla / 2. nikkél perla (gyöngyházfényű matt nikkél) / 3. titán A zamak M A=136 mm D=52 mm

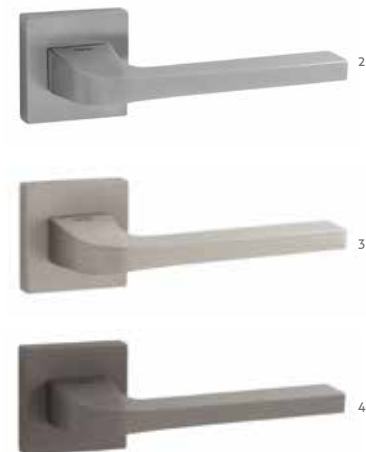
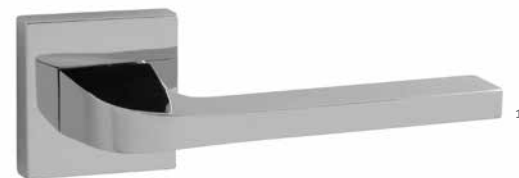

/// rendelésre 3-4 nap

CARMEN négyzetozettás

F 1. fényes króm / 2. matt króm / 3. nikkél perla / 4. titán A zamak M A=138mm D=52 mm



dnd

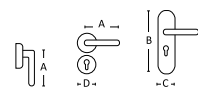

dnd

A **dnd** gyönyörű modelljei 3 kulcsszóval jellemezhetőek: **minőség – design – innováció**

MINŐSÉG: Minden **dnd** termékben a csúcsmínőségre, a tökéletesre törekvés tükröződik. Ez megjelenik a legapróbb részletek finom megmunkálásában, és a gyártás során alkalmazott magasszintű és környezetbarát technológiákban is. A DIN 3-as, azaz nagyon tartós besorolás, a rengeteg megvalósult projekt és a legtöbb modellnél biztosított 10 év garancia pedig mind a termékek tartósságát szavatolják.

DESIGN: A kilincseket különlegesen igényes, egyedi és eredeti, időnként extravagáns formatervezés jellemzi. Ez nem véletlen, hiszen a modellek többségét európai- vagy világhírű formatervezők alkották. Ennek az egyedi formavilágnak köszönhető a **dnd** termékek népszerűsége a lakberendezők, belsőépítészek körében világszerte.

INNOVÁCIÓ: Jellemző az új, innovatív technológiák, köztük a különleges felületkezelések alkalmazása. E téren újdonság a színezett PVD felületek megjelenése, melyek nem csak szemet gyönyörködtetőek, hanem nagyon tartósak is: a **dnd** garantálja, hogy 20 évig karcmentes és az eredetivel megegyező színű és árnyalatú marad a kilincsek felszíne.



quattro 02

QUATTRO 02 - Z négyzetozettás ___ A zamak ___ F 1. fényes króm / 2. króm-matt króm / 3. matt fekete
___ M A=129 mm D=50 mm ___ T Giulio Iacchetti ___ **KÉSZLETRŐL** kivéve a matt fekete (3-4 hét)



luce

LUCE körrozettás ___ A zamak ___ F 1. fényes króm / 2. szálcsiszolt króm / 3. fekete ___ M A=125 mm D=50mm
___ T Dnd Technical Division ___ **KÉSZLETRŐL**

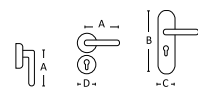

NEW luce 02

LUCE négyzetozettás ___ A zamak ___ F 1. fényes króm / 2. szálcsiszolt króm / 3. fekete
___ M A=125 mm D=50 mm ___ T Dnd technical division ___ **RENDELÉSRE 3-4 HÉT**

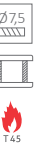

chop

CHOP körrozettás ___ A zamak ___ F 1. fényes króm / 2. szálcsiszolt króm / 3. matt súrolt bronz
___ M A=136 mm D=50mm ___ T Didier Schweizer ___ **KÉSZLETRŐL**



Nicola Novelletto



joy 02

JOY 02 négyzetozettás ___ A zamak ___ F 1. fényes króm / 2. szálcsiszolt króm / 3. fekete
___ M A=130 mm D=50mm ___ T Nicola Novelletto ___ **KÉSZLETRŐL**

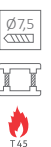



Alessandro Stabile



NEW

iki

IKI körrozettás ___ **A** zamak ___ **F** 1. matt fekete / 2. matt króm
 ___ **M** A=135 mm D=50mm ___ **T** Alessandro Stabile ___ **RENDELÉSRE: 3-4 HÉT**



Giulio Iacchetti



ginkgo

GINKGO körrozettás ___ **A** réz ___ **F** 1. POWER fényes króm / 2. POWER súrolt króm / 3. PVD szatén grafit
 4. PVD fényes antik arany / 5. PVD szatén antik arany ___ **M** A=135 mm D=50mm ___ **T** Giulio Iacchetti
RENDELÉSRE: 3-4 HÉT



10 ÉV GARANCIA



esa

ESA négyzetozettás ___ **A** zamak és alumínium
 ___ **F** fényes króm-fehér / 2. fényes króm-fekete / 3. fényes króm-POWER szálcsiszolt króm
 ___ **M** A=125 mm D=50mm ___ **T** Mauro Ronchi ___ **RENDELÉSRE: 3-4 HÉT**

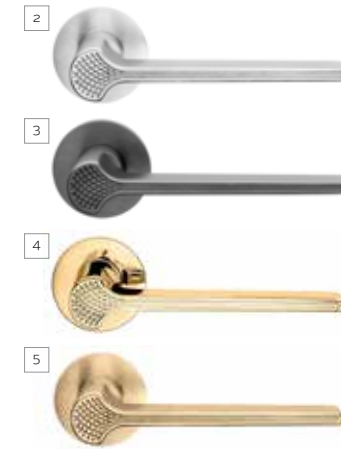

ginkgo biloba

GINKGO BILOBA körrozettás ___ **A** réz ___ **F** 1. POWER fényes króm
 ___ 2. POWER súrolt króm / 3. PVD szatén grafit / 4. PVD fényes antik arany / 5. PVD szatén antik arany
 ___ **M** A=135 mm D=50mm ___ **T** Giulio Iacchetti ___ **RENDELÉSRE: 3-4 HÉT**

10 ÉV GARANCIA



areté o2

ARETÉ o2 négyzetozettás ___ **A** réz ___ **F** 1. POWER fényes króm / 2. POWER súrolt króm / 3. súrolt grafit
 ___ **M** A=140 mm D=50mm ___ **T** Mauro Ronchi ___ **RENDELÉSRE: 3-4 HÉT**



10 ÉV GARANCIA



Marco Pisati



timeless

TIMELESS ___ **A** alumínium ___ **F** 1. fehér / 2. fekete / 3. szatén arany / 4. bronz
 ___ **M** A=130 mm D=60mm ___ **T** Marco Pisati ___ **RENDELÉSRE: 3-4 HÉT**

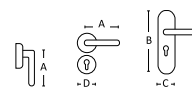

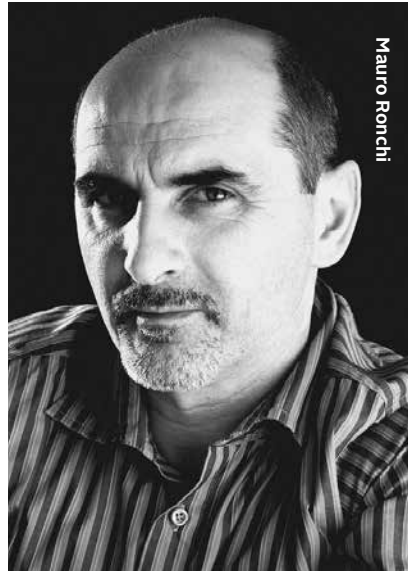

Mauro Ronchi

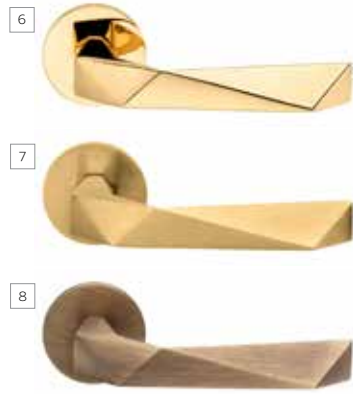
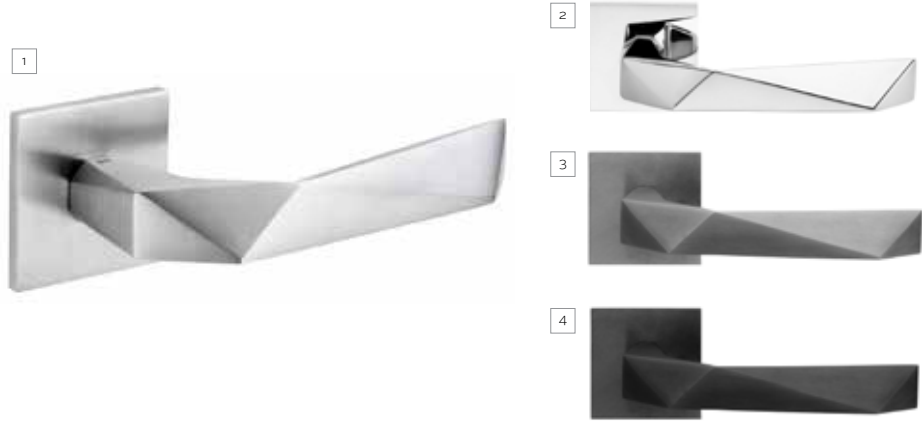

luxury

LUXURY oz **négyzetozettás** és **LUXURY** **körözettás** ___ **A** réz ___ **F** 2. POWER súrolt króm / 2. POWER fényes króm / 3. PVD szatén grafit / 4. matt fekete / 5. PVD szatén grafit / 6. PVD antik fényes arany / 7. PVD antik szatén arany / 8. matt szatén bronz ___ **M** A=141 mm D=50mm ___ **T** Mauro Ronchi ___ **RENDELÉSRE: 3-4 HÉT**

10 ÉV GARANCIA



NEW
infinito

infinito ___ **A** réz ___ **F** 1. POWER súrolt króm / 2. fekete / 3. natúr réz ___ **M** A=140 mm B=200 mm vagy 1050 mm (méretre igazítható) ___ **T** Alfonso Femia **RENDELÉSRE: 3-4 HÉT**

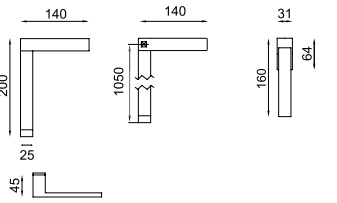

10 ÉV GARANCIA

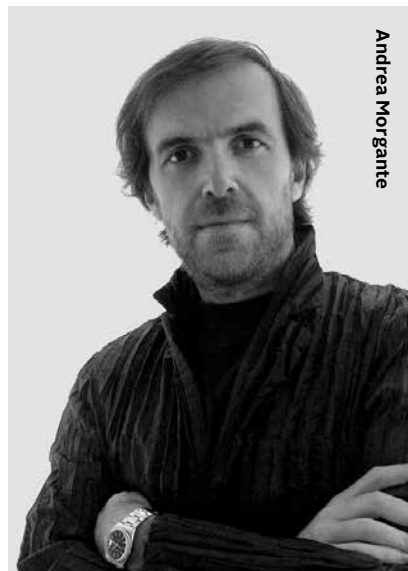

Andrea Morgante



intake

INTAKE ___ **A** réz ___ **F** 1. POWER fényes króm / 2. fekete ___ **M** A=150 mm ___ **T** Andrea Morgante ___ **RENDELÉSRE: 3-4 HÉT**

10 ÉV GARANCIA

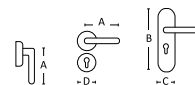

NEW
drop

DROP **körözettás** ___ **A** réz ___ **F** 1. PVD szatén vörösréz / 2. PVD antik szatén arany / 3. POWER szatén króm / 4. PVD szatén grafit ___ **M** A=120 mm D=50 mm ___ **T** Cino Zucchi ___ **RENDELÉSRE: 3-4 HÉT**

10 ÉV GARANCIA





NEW

levante

LEVANTE __ A réz __ F 1. POWER szatén grafit / 2. POWER súrolt króm / 3. PVD szatén arany / 4. PVD antik szatén vörösréz __ M A=144 mm D=50 mm __ T Maurizio Varratta __ **RENDELÉSRE: 3-4 HÉT**

10 ÉV GARANCIA 



lucrezia 02

LUCREZIA 02 négyzetozettás __ A réz __ F 1. fényes nikkél / 2. matt súrolt bronz / 3. lakkozott réz __ M A=141 mm D=50mm __ T Marco Pisati __ **MEGRENDÉLÉSRE: 3-4 HÉT**



NEW

isabella

ISABELLA körözöttás __ A réz __ F 1. matt súrolt bronz / 2. PVD szatén grafit / 3. PVD fényes antik arany / 4. fényes nikkél __ M A=131mm D=50mm __ T Marco Pisati __ **MEGRENDÉLÉSRE: 3-4 HÉT**

10 ÉV GARANCIA 



Inga Sempé

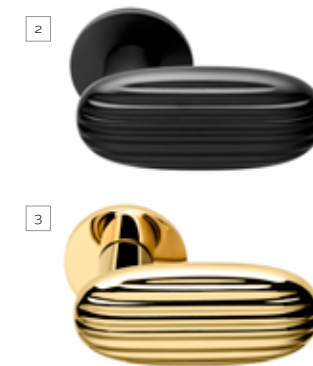

madeleine

MADELEINE körözöttás __ A réz __ F 1. fényes nikkél / 2. matt fekete / 3. PVD fényes arany __ M A=95 mm D=50mm __ T Inga Sempé __ **MEGRENDÉLÉSRE: 5-6 HÉT**

10 ÉV GARANCIA 

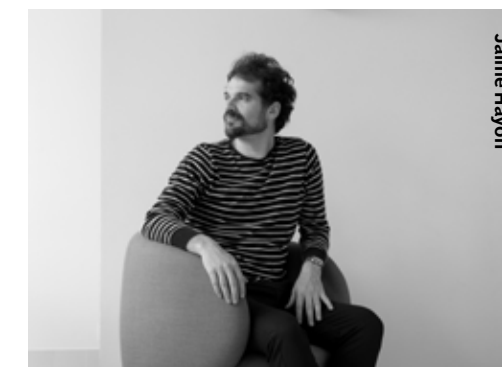

Jaime Hayon



zeppelin

ZEPELIN körözöttás __ A réz __ F 1. fényes nikkél / 2. matt fekete / 3. sötét smaragd zöld / 4. PVD fényes arany / 5. POWER súrolt króm __ M A=132 mm, D=50mm __ T Jaime Hayon __ **MEGRENDÉLÉSRE: 5-6 HÉT**

10 ÉV GARANCIA 

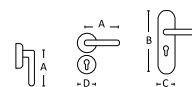

MANDELLI 1953

100% MADE IN ITALY

A Mandelli cég a világ egyik legismertebb luxus rézkilincs gyártója Milánóból, a formatervezés és a divat olasz fővárosából. Kreatív, látványos formavilágával, magas minőségével és igényes anyagválasztékával a design nemzetközi élvonalát képviseli, 1953 óta. A teljes termékválaszték megtekinthető honlapunkon kilincsek.eu, illetve a mandelli.it weboldalon.

A MANDELLI CÉG TELJES KÍNÁLATÁT FORGALMAZZUK, 4-6 HETES SZÁLLÍTÁSI IDŐVEL.

ZEIT NÉGYZETROZETTÁS WINNER OF GOOD DESIGN AWARD 2017

ALAPANYAG: réz
FELÜLET: lakkozott réz, szatén réz, fényes króm, matt króm, matt szatén nikkél, matt bronz
MÉRETEK: A=150 mm D=50 mm
TERVEZTE: Marco Piva



JET NÉGYZETROZETTÁS

ALAPANYAG: réz
FELÜLET: szatén réz, fényes króm, matt króm, matt fekete
MÉRETEK: A=138 mm D=50 mm
TERVEZTE: Studio Mandelli

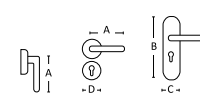

CALLAS körrozettás

ALAPANYAG: réz
FELÜLET: lakkozott réz, szatén réz, fényes króm, matt króm, imperiál bronz, fekete perla, grafit
MÉRETEK: A=125 mm D=51 mm
TERVEZTE: Piet Billekens



JUNO KÖRROZETTÁS WINNER OF GOOD DESIGN AWARD 2017

ALAPANYAG: beton
FELÜLET: blush (arcpír), dove (galamb), sand (homok), graphite (grafit), ash (hamu)
MÉRETEK: A=140 mm D1=50 mm D2=30 mm (alsó rozetta)
TERVEZTE: Alessandro Dubini



TWEE NÉGYZETROZETTÁS

ALAPANYAG: réz
FELÜLET: lakkozott réz, szatén réz, fényes króm, matt króm, matt szatén nikkél, grafit
MÉRETEK: 139 mm D=50 mm
TERVEZTE: Massimo Cavana

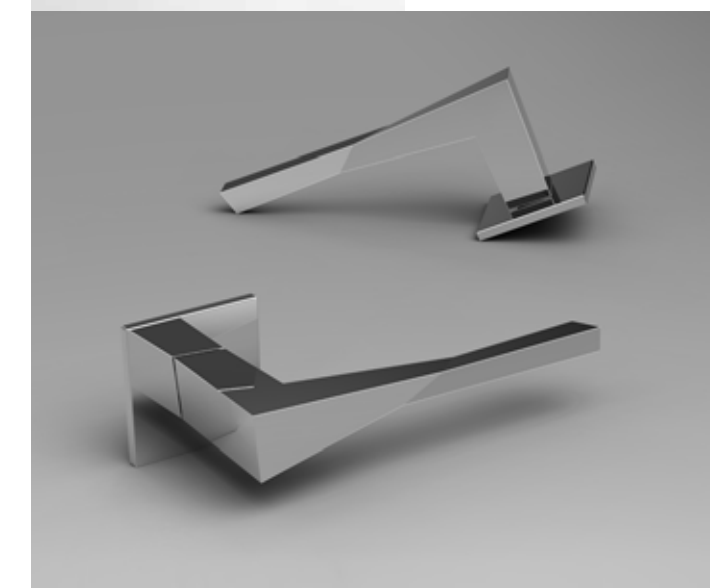

MANDELLI 1953

100% MADE IN ITALY



GRINT KÖRROZETTÁS

ALAPANYAG: réz

FELÜLET: szatén réz, fényes króm, matt króm, matt szatén nikkell, matt bronz, grafit

MÉRETEK: A=142 mm D=50 mm

TERVEZTE: Studio Mandelli



ISI KÖRROZETTÁS

ALAPANYAG: réz

FELÜLET: szatén réz, fényes króm, matt króm, matt szatén nikkell

MÉRETEK: 130 mm D=51 mm

TERVEZTE: Studio Mandelli



NEW

PP33 KÖRROZETTÁS

ALAPANYAG: réz

FELÜLET: imperiál bronz, lakkozott réz, fényes króm, fényes nikkell, matt fekete és fényes rózsza arany

MÉRETEK: 134 mm D=51 mm

TERVEZTE: Studio Mandelli, Piero Portaluppi 1933-ban tervezett klasszikus modellje alapján

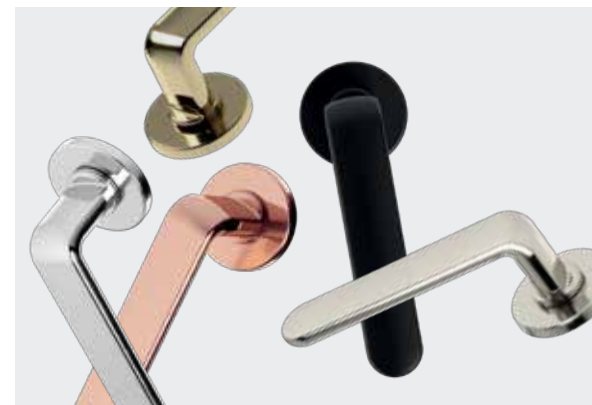

LINK NÉGYZETROZETTÁS

ALAPANYAG: réz

FELÜLET: lakkozott réz, szatén réz, fényes króm, matt króm, matt szatén nikkell, matt bronz

MÉRETEK: A=134 mm D=50 mm

TERVEZTE: Pierfrancesco Arnone



AURORA KÖRROZETTÁS

ALAPANYAG: réz

FELÜLET: antik króm, szatén réz/lakkozott réz, arany(24Kt), fényes króm, matt bronz

MÉRETEK: D=51 mm

TERVEZTE: Studio Mandelli



FUSILLA KÖRROZETTÁS

ALAPANYAG: réz

FELÜLET: lakkozott réz, fényes króm, matt bronz, grafit

MÉRETEK: A=145 mm D=51 mm

TERVEZTE: Alessandro Dubini

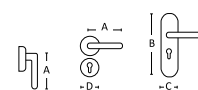

MANDELLI 1953

100% MADE IN ITALY



LORD

ALAPANYAG: réz
FELÜLET: lakkozott réz/szatén réz, bronz, matt bronz
MÉRETEK: A=144 mm B=268 mm C=48 mm D=51 mm
TERVEZTE: Studio Mandelli



CASTIGLIA

ALAPANYAG: réz
FELÜLET: lakkozott réz/szatén réz, szatén réz, antik bronz, bronz
MÉRETEK: A=133 mm B=260 mm C=47 mm D=51 mm
TERVEZTE: Studio Mandelli



NORMA

ALAPANYAG: réz
FELÜLET: lakkozott réz, szatén réz, fényes króm, bronz, matt bronz
MÉRETEK: A=142 mm B=260 mm C=47 mm D=51 mm
TERVEZTE: Studio Mandelli



www.kilincsek.eu
www.fsb.de

FSB

KÜLÖNLEGES FSB DESIGN

Az FSB termékek világszerte ismertek és elismertek kimagasló, etalonként nyilvántartott minőségüknek, trend-teremtő dizájnjuknak és nagy igénybevételnek megfelelő objekt-, biztonsági-, pánik- és tűzgátló vasalataiknak köszönhetően. Mind az otthonok, mind a közületi épületek népszerű vasalatai Európa-szerte. A termékek nagy variálhatóságának köszönhetően egy-egy modellel gyakorlatilag minden lehetséges igényt ki lehet elégíteni egy épületen belül, így ugyanazzal a formájú kilinccsel szerelhető a biztonsági bejárati ajtó, a tűzgátló kazánajtó, az ablakok, a pánik-vasalatok, és a sor itt szinte végtelen. Az FSB teljes kínálatával állunk rendelkezésére.

FSB_1230



FSB_1102



FSB_1119



FSB_1028



FSB_1144



FSB_1078



SÜLLYESZTETT VASALATOK

Az FSB által kifejlesztett süllyesztett vasalatok az elmúlt évek nagy sikerű formai innovációját jelentik, egyre bővülő termékkör bevonásával.

SÜLLYESZTETT KILINCS
SÜLLYESZTETT BIZTONSÁGI ROZETTA



BRONZ, EGY RÉGI-ÚJ ALAPANYAG

A bronznak, ennek a nemes és az idővel együtt változó alapanyagának az újrafelfedezése néhány éve kezdődött az FSB tervezőasztalain, majd mára valóságos divatot teremtett. A patinás bronz felület és a modern formák keveréke ideális az olyan igényes felújításokon, ahol a korabeli lakásbelső és a mai kor találkozási valamilyen egyedi megoldást kíván. Ma még idősebb a bronz, mint valaha: a bronz közismert antibakteriális és antivirális tulajdonságáról, ami még inkább alkalmassá teszi arra, hogy a modern otthonok tartozéka legyen.

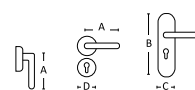

MODERN



/// készleten

FUTURA

F 1. alu F1 - ezüst színre eloxált 2. alu F4 - antik bronz színre eloxált
A alumínium M A=120 mm D=52 mm



/// készleten

FIONA

F szatén nikkelt A zamak
M A=120 mm D=50 mm



/// készleten

FUTURA

F 1. lakkozott réz 2. szálcsiszolt matt króm A 1. réz 2. zamak
M A=115 mm D=52 mm



/// készleten

ACAPULCO

F Alu F8 - enyhén szálcsiszolt, rozsdamentes acél színre eloxált
A alumínium M A=132 mm D=52 mm



/// készleten

POLARIS

F 1. lakkozott réz 2. súrolt bronz A réz M A=120 mm D=50 mm



/// készleten

SOFIA

F súrolt bronz A réz M A=110 mm D=50 mm

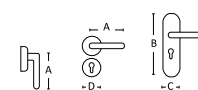



/// készleten

SOFIA hosszúcímes és rozettás, réz

F lakozott A réz M A=110 mm B=235mm C=38 mm D=50 mm



/// készleten

SOFIA hosszúcímes és rozettás, antik

F antik A réz M A=110 mm B=235mm C=38 mm D=50 mm



/// készleten

RAFFAELLA hosszúcímes és rozettás, réz

F lakozott A réz M A=112 mm B=226 mm C=37 mm D=50 mm



/// készleten

RAFFAELLA hosszúcímes és rozettás, súrolt bronz

F súrolt bronz A zamak M A=112 mm B=226 mm C=37 mm D=50 mm



/// készleten

SOFIA hosszúcímes és rozettás, króm

F fényes króm A zamak és réz M A=110 mm B=235mm C=38 mm D=50 mm



/// készleten

SOFIA hosszúcímes és rozettás, matt króm

F szálcsiszolt matt króm A zamak és réz M A=110 mm B=235mm C=38 mm D=50 mm



/// készleten

RAFFAELLA hosszúcímes és rozettás, króm

F fényes króm A zamak M A=112 mm B=226 mm C=37 mm D=50 mm



/// készleten

RAFFAELLA hosszúcímes és rozettás, matt króm

F szálcsiszolt króm A zamak M A=112 mm B=226 mm C=37 mm D=50 mm



/// készleten

CLAUDIA VARIO hosszúcímes és rozettás, réz

F lakozott A réz M 1. A=110 mm B=238mm C=37 mm 2. A=110 mm D=50 mm



/// készleten

CLAUDIA VARIO hosszúcímes, króm

F fényes króm A zamak M A=110 mm B=238mm C=37 mm



/// készleten

GOLF hosszúcímes és rozettás, súrolt bronz

F súrolt bronz A zamak M A=114 mm B=242 mm C=41 mm D=52 mm



/// készleten

GOLF hosszúcímes, szatén nikkel

F szatén nikkel A zamak M A=114 mm B=242 mm C=41 mm

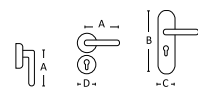



/// készleten

KYRA hosszúcímes és rozettás, réz

F lakkozott A réz M A=130 mm B=250 mm C=42,5 mm D=52 mm



/// készleten

MARIKA hosszúcímes és rozettás, matt króm

F szálcsiszolt matt króm A zamak M A=112 mm B=216 mm C=39 mm D=50 mm

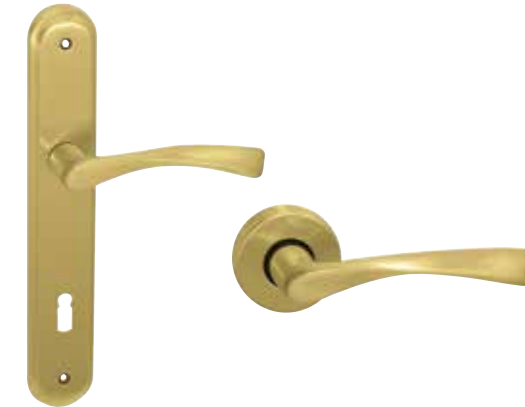

/// készleten

GALAXY hosszúcímes és rozettás, szatén réz

F szálcsiszolt réz, lakkozott A réz M A=120 mm B=245 mm C=43 mm D=52 mm



/// készleten

GALAXY hosszúcímes és rozettás, matt króm

F szálcsiszolt króm A zamak és réz M A=120 mm B=245 mm C=43 mm D=52 mm



/// készleten

KYRA hosszúcímes és rozettás, króm

F fényes króm A réz M A=130 mm B=250 mm C=42,5 mm D=52 mm



/// készleten

COOL hosszúcímes és rozettás, szatén nikkél

F szatén nikkél A zamak M A=125 mm B=244 mm C=42 mm D=52 mm



/// készleten

GALAXY

F 1. szatén nikkél 2. súrolt bronz A alumínium M A=118 mm D=53 mm



/// készleten

GALAXY

F ALU F1 - ezüst színre eloxált és szálcsiszolt 2. szálcsiszolt acél A 1. alumínium 2. rozsdamentes acél M 1. A=115 mm 2. A=125 mm D=52 mm



/// készleten

KYRA hosszúcímes és rozettás, matt króm

F szálcsiszolt króm A réz M A=130 mm B=250 mm C=42,5 mm D=52 mm



/// készleten

PORTO hosszúcímes és rozettás, szatén nikkél

F szatén nikkél A zamak M A=120 mm B=243 mm C=42 mm D=52 mm



/// készleten

DETROIT

F 1. ALU F1 - ezüst színre eloxált, szálcsiszolt 2. ALU F8 - enyhén szálcsiszolt, rozsdamentes acél színre eloxált 3. ALU F4 - antik jellegűre eloxált A alumínium M A=120 mm D=52 mm



/// készleten

PHAEDRA

F 1. fényes króm 2. matt króm A zamak M A=120 mm D=50 mm

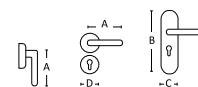



CLASSIC



/// készleten

VALENTINA hosszúcímes, patinás

F patinás réz A réz M A=110 mm B=255 mm C=33 mm



/// készleten

VALENTINA rozettás, patinás

F patinás réz A réz M A=110 mm D=50 mm



/// készleten

VALENTINA hosszúcímes, réz

F lakkozott A réz M A=110 mm B=255 mm C=33 mm



/// készleten

VALENTINA rozettás, réz

F lakkozott A réz M A=110 mm D=50 mm



/// készleten

CASTELLO hosszúcímes

F súrolt bronz A zamak M A=126 mm B=280 mm C=47 mm

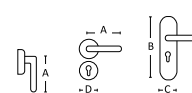

/// készleten

CASTELLO rozettás

F súrolt bronz A zamak M A=126 mm D=53 mm



CLASSIC

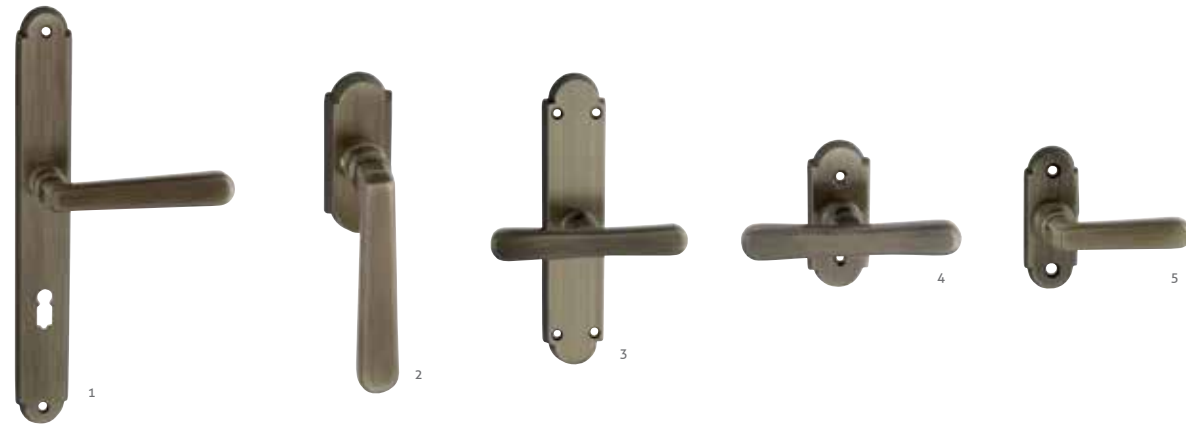

/// készleten

ALT WIEN súrolt bronz - 1. hosszúcímes 2. ablakfélkilincs 3. T-kilincs hosszú címmel 4. kis T-kilincs 5. kis félkilincs

F súrolt bronz A réz

M 1. A=112mm B=254mm C=33mm 2. A=112mm B=75mm C=36mm 3. A=118mm B=168mm C=36mm 4. A=118mm B=78mm C=32mm 5. A=58mm B=79mm C=33mm

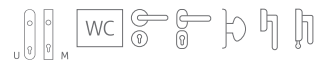

/// készleten

ALT WIEN króm - 1. hosszúcímes 2. ablakfélkilincs 3. T-kilincs hosszú címmel 4. kis félkilincs

F fényes króm A réz

M 1. A=112mm B=254mm C=33mm 2. A=112mm B=75mm C=36mm 3. A=118mm B=168mm C=36mm 4. A=58mm B=79mm C=33mm

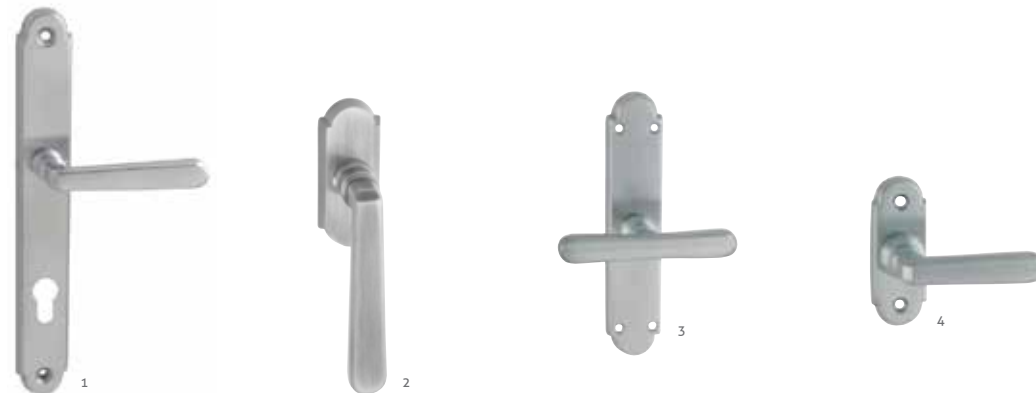

/// készleten

ALT WIEN matt króm - 1. hosszúcímes 2. ablakfélkilincs 3. T-kilincs hosszú címmel 4. kis félkilincs

F matt króm A réz M 1. A=112mm B=254mm C=33mm 2. A=112mm B=75mm C=36mm 3. A=118mm B=168mm C=36mm 4. A=58mm B=79mm C=33mm



Kilincsek felújításhoz, renováláshoz

Az ebben a fejezetben található klasszikus kilincsek egy részét kifejezetten műemlék jellegű felújításokhoz ajánljuk, ahol a cél a régi polgári lakások eredeti stílusának megőrzése. A STEFANIA kilincsek ráadásul – egyedi megrendelés alapján – megvásárolhatók korhű, lakkozatlan felülettel is. A STEFANIA és az ALT WIEN családban egyedi ablakkilincsek is választhatók az ajtókilincsek mellé.



/// készleten

ALT WIEN réz - 1. hosszúcímes 2. R-400 3. T-kilincs hosszú címmel 4. R-300 5. T-kilincs rövid címmel

F lakkozott A réz M 1. A=112mm B=236mm C=30 2. A=112mm B=75mm C=36mm

3. A=118mm B=168mm C=36mm 4. A=58mm B=79mm C=33mm 5. A=118mm B=78mm C=32mm



/// készleten

STEFANIA 1. hosszúcímes 2. kulcslyuktakarós 3. gombos 4. félkilincs 5. Pinocchio félkilincs 6. Pinocchio T-kilincs 7. Stefania T-kilincs nagy talppal

F 1-7. lakkozott 1-4. kapható lakkozás nélkül is, egyedi megrendelésre A réz

M 1-3. A=110mm B=236mm C=30mm 4. A=110mm D=30x68mm 5. A=59mm B=67mm C=25mm 6. A=98mm B=67mm C=27mm 7. A=98mm B=163mm C=37mm

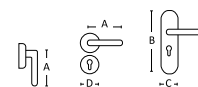

CLASSIC



/// készleten

DIANA hosszúcímes, patinás

F patinás réz, festett porcelán A réz M A=118 mm B=255mm C=33mm



/// készleten

DIANA rozettás, patinás

F patinás réz, festett porcelán A réz M A=118 mm D=50 mm



/// készleten

TOLOSA hosszúcímes, szatén réz

F lakkozott és részben szálcsiszolt A réz M A=122 mm B=260mm C=44 mm



/// készleten

TOLOSA hosszúcímes, súrolt bronz

F súrolt bronz A réz M A=122 mm B=260mm C=44 mm

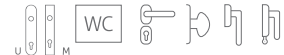

/// készleten

RIVIERA hosszúcímes

F súrolt bronz A zamak M A=117mm B=261 mm C=46 mm



/// készleten

RIVIERA rozettás

F súrolt bronz A zamak M A=117 mm D=50 mm



/// készleten

TOLOSA rövidcímes, súrolt bronz

F súrolt bronz A réz M A=122 mm B=185mm C=38 mm Csak 55 és 72 mm-es távolsággal



/// készleten

TOLOSA rozettás, súrolt bronz

F súrolt bronz A réz M A=122 mm D=50 mm



/// készleten

MALAGA hosszúcímes

F súrolt bronz A zamak M A=116 mm B=261 mm C=46 mm



/// készleten

MARCO hosszúcímes

F lakkozott A réz M A=110 mm B=247mm C=43,5 mm

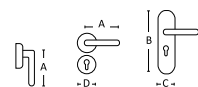

CLASSIC



/// készleten

MADEIRA hosszúcímes

F súrolt bronz A zamak M A=115 mm B=240 mm C=42 mm



/// készleten

MADEIRA rozettás

F súrolt bronz A zamak M A=115 mm D=52 mm



/// rendelésre 3-4 hét

WIEN hosszúcímes

F antik A réz M A=135 mm B=240 mm C=45 mm



/// rendelésre 3-4 hét

WIEN rozettás

F antik A réz M A=135 mm D=55x68 mm



/// rendelésre 3-4 hét

MICHELLE rozettás, réz

F lakozott A réz M A=132 mm D=57 mm



/// rendelésre 3-4 hét

MICHELLE rozettás, antik vas

F antik vas A réz M A=132 mm D=57 mm



Bejárati ajtóra is ugyanazt a kilincset szeretné?

JÓ HÍRÜNK VAN!

Nagyon sok kilincsmo­dellünk kombinálható bejárati garnitúraként, a nagy biztonságú Universal címmel vagy a Mantova keskeny bejárati címmel. Keresse a kilincsmo­dellek mellett az Universal és a Mantova termékre utaló piktogramokat!

Bővebb információ: a 72. és 75. oldalon található.



/// rendelésre 3-4 hét

MICHELLE rozettás, bronz - fehér porcelán

F sötét matt bronz és fehér porcelán A réz M A=132 mm D=57 mm

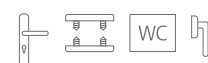

/// rendelésre 3-4 hét

MICHELLE hosszúcímes, súrolt bronz

F súrolt bronz A réz M A=132 mm B=285 mm C=52 mm



Ablakkilincs

Csaknem az összes kilincsmo­dellünkből kapható ablakkilincs változat is. Ezt a lehetőséget az ablakkilincs piktogram jelzi:



CLASSIC



/// rendelésre 3-4 hét

FLORA ajtóhúzó, bronz

F súrolt bronz A réz M teljes hossz: 290 mm



/// rendelésre 3-4 hét

FLORA hosszúcímes, bronz

A réz F súrolt bronz M A=140 mm B=290 mm C=55 mm



/// rendelésre 3-4 hét

FLORA rozettás

F 1. lakkozott réz és kék festett 2. fényes króm és kék festett
A réz M A=140 mm D=58 mm



/// rendelésre 3-4 hét

FLORA rozettás, bronz

F súrolt bronz A réz
M A=140 mm D=58 mm



/// rendelésre 3-4 hét

ANNA bronz

F súrolt bronz A réz M A=125 mm D=58,5 mm



/// rendelésre 3-4 hét

VALENTINA antik fehér

F festett, antikolt fehér A réz M A=110mm D=50 mm



/// rendelésre 3-4 hét

VITTORIA körrözettség

F 1. fényes nikkal 2. súrolt bronz 3. szatén réz 4. antik vas A réz M A=125 mm D=57 mm



ELŐTTE

UTÁNA

Pánttakaró

MUTASSA MEG, AMI SZÉP, ÉS TAKARJA EL, AMI KEVÉSBÉ.
Válasszon az ajtópánt letakarására az ajtókilincsel
harmonizáló pánttakarót.

Pánttakarók: 97. oldal

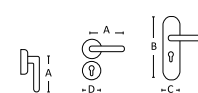

CLASSIC



/// rendelésre 3-4 hét

TASHA körzöttás

F 1. lakkozott réz 2. fényes króm 3. matt súrolt bronz 4. szatén nikkel 5. antik vas A réz M A=132 mm D=52 mm



/// rendelésre 3-4 hét

TASHA körzöttás porcelán betéttel

F 1. fényes króm és fehér porcelán 2. matt súrolt bronz és fehér porcelán 3. antik vas és fehér porcelán A réz és porcelán M A=132 mm D=52 mm



/// rendelésre 3-4 hét

TASHA hosszúcímes

F fényes króm | Rendésre: lakkozott réz, matt súrolt bronz, szatén nikkel, antik vas A réz M 132 mm B=285 mm C=53 mm



Ablakkilincsek



Szinte minden Maestro és Mandelli ajtókilincsünkhöz választható formailag hozzá illő ablakkilincsek. Ezen ablakkilincsek speciális mechanikájuknak köszönhetően egyaránt felszerelhetők a hagyományos és a modern bukó-nyíló ablakokra. Kilincseink mellett ez a piktogram jelzi, hogy létezik-e belőle ilyen ablakkilincs változat.



Ez a piktogram pedig azt jelzi, hogy az adott modelltől zárható ablakkilincs is rendelhető, amivel az ablak pl. gyermekbiztossá tehető.

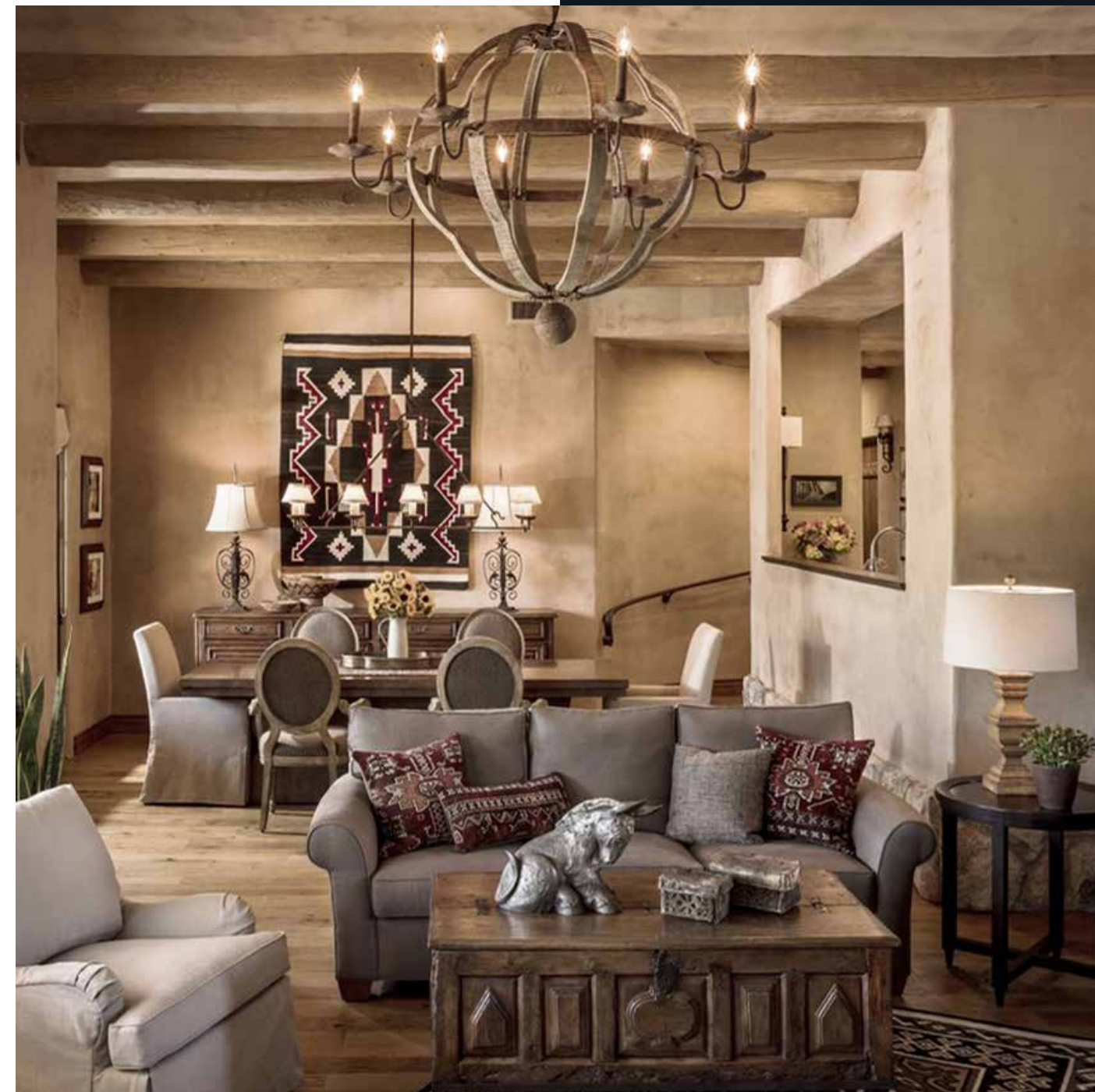

RUSTIC



/// készleten

VALENTINA hosszúcímes, kovácsoltvas

F fekete és ezüst színre antikolt A kovácsoltvas M A=120 mm B=240 mm C=30 mm



/// készleten

SERRANO hosszúcímes, kovácsoltvas

F fekete és ezüst színre antikolt A kovácsoltvas M A=118 mm B=250 mm C=30 mm



/// készleten

BRETAGNE hosszúcímes, kovácsoltvas

F fekete és ezüst színre antikolt A kovácsoltvas M A=120 mm B=250 mm C=30 mm



/// készleten

ROMANTICA hosszúcímes, kovácsoltvas

F fekete és ezüst színre antikolt A kovácsoltvas M A=150 mm B=252 mm C=52 mm



/// készleten

VALENTINA díszes rozettás és ablakkilincs

F fekete és ezüst színre antikolt A kovácsoltvas M A=120 mm D=30x68 mm



/// készleten

SERRANO díszes rozettás, kovácsoltvas

F fekete és ezüst színre antikolt A kovácsoltvas M A=118 mm D=40x65 mm



/// készleten

BRETAGNE díszes rozettás, kovácsoltvas

F fekete és ezüst színre antikolt A kovácsoltvas M A=120 mm D=40x65 mm

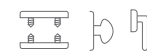

/// készleten



/// készleten

VALENTINA körrozettás, kovácsoltvas

F fekete és ezüst színre antikolt A kovácsoltvas M A=120 mm D=50 mm



/// készleten

SERRANO körrozettás, kovácsoltvas

F fekete és ezüst színre antikolt A kovácsoltvas M A=118 mm D=50 mm



/// készleten

BRETAGNE körrozettás, kovácsoltvas

F fekete és ezüst színre antikolt A kovácsoltvas M A=150 mm D=50 mm

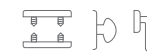

/// készleten

ROMANTICA körrozettás, kovácsoltvas

F fekete és ezüst színre antikolt A kovácsoltvas M A=150 mm D=50 mm

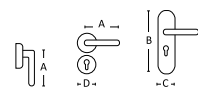



/// készleten

DIANA hosszúcímes, kovácsoltvas - fehér fa

F fekete és ezüst színre antikolt, fehér festett fa A kovácsoltvas
M A=120 mm B=240 mm C=30 mm



/// készleten

DIANA hosszúcímes, kovácsoltvas - natúr fa

F fekete és ezüst színre antikolt, natúr fa A kovácsoltvas
M A=120 mm B=240 mm C=30 mm



/// készleten

GENOVA hosszúcímes kovácsoltvas jellegű

F fekete porszórt A zamak
M A = 115mm B = 280mm C = 44mm



/// készleten

MONACO hosszúcímes kovácsoltvas

F fekete és ezüst színre antikolt A kovácsoltvas
M A=136 mm B=242 mm C=37 mm



/// készleten

DIANA díszes rozettás kovácsoltvas - fehér fa

F fekete és ezüst színre antikolt, fehér festett fa A kovácsoltvas
M A=120 mm D=50 mm



/// készleten

DIANA díszes rozettás kovácsoltvas - natúr fa

F fekete és ezüst színre antikolt, natúr fa A kovácsoltvas
M A=120 mm D=50 mm



/// készleten

DIANA körrozettás kovácsoltvas - fehér fa

A kovácsoltvas F fekete és ezüst színre antikolt, fehér festett fa
M A=120 mm D=50 mm

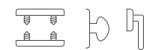

/// készleten

DIANA körrozettás kovácsoltvas - natúr fa

A kovácsoltvas F fekete és ezüst színre antikolt, natúr fa
M A=120 mm D=50 mm



GL 1403B
fehér



GL 1403P
fekete

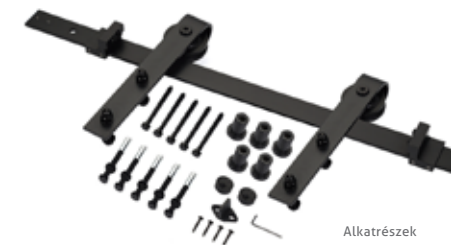

Alkatrészek

/// készleten

1403 RUSZTIKUS TOLÓAJTÓ-VASALAT

GL 1403P
Rusztikus tolóajtó-vasalat, fekete porszórt, 2m, sín és szerelőegység kompletten, max. terhelhetőség: 80kg

GL 1403B
Rusztikus tolóajtó-vasalat, fehér porszórt, 2m, sín és szerelőegység kompletten, max. terhelhetőség: 80kg

GL - ABS
Fékező kiegészítő egység az 1403 tolóajtó-vasalat rendszerhez:
KÜLÖN RENDELHETŐ

RUSTIC



/// készleten

1. GOMB kovácsoltvas 2. VIRÁGTALPÚ GOMB 3. MARGARÉTA GOMB

F fekete és ezüst színre antikolt A kovácsoltvas M 1. 53 mm / 2. Ø57 mm D=31x145 mm / 3. Ø53 mm



/// készleten

ZÁSZLÓTARTÓK kovácsoltvas 1. szimpla 2. dupla

F fekete és ezüst színre antikolt A kovácsoltvas
M 1. cím: 38x5 cm; furat távolság: 31,5 cm 2. cím: 40x5 cm; furat távolság: 34 cm

/// készleten

1. HOSSZÚ KOVÁCSOLT CÍM 2. KESKENY CÍM 3. GOMBOS CÍM

F fekete és ezüst színre antikolt A kovácsoltvas
M 1. B=310 mm C=45 mm 2-3. B=242 mm C=37 mm



/// készleten

LEVLÉBEDOBÓ kovácsoltvas, mángorolt

F fekete és ezüst színre antikolt A kovácsoltvas M belső: 22x5 cm; külső: 28x11 cm



/// készleten

VALENTINA ajtóhúzó, kovácsoltvas

F fekete és ezüst színre antikolt A kovácsoltvas M furattáv: 220mm



Klasszikus design
illik a zsalugáterek klasszikus stílusához

Hosszútávú működés
szabadalmaztatott utándíítási lehetőségek

Erős, tartós
nem rozsdásodik, horganyzott acél alapanyag, tartós, UV-álló bevonattal

Betörésvédelem
otthona biztonságát növelő megoldások

Állítható árnyékolás
mozgatható lamellák segítségével

Miért éppen a **MAESTRO**-tól?

Mediterrán hangulat
egyenesen Olaszországból

Sokféle megoldás
ajtóra, ablakra, hőszigetelt falakra is

Kényelem és megtakarítás
nyáron a melegtől, télen a hidegtől óvja otthonát

Könnyű karbantartás
újrafestéskor kivethetők a lamellák

ZSALUGÁTER VASALATOK
ÉS
ZSALULEVÉL-MOZGATÓK
A **MAESTRO**-TÓL

WWW.XILINCSER.KU

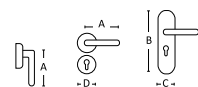

Mit tudnak a projekt vasalatok?

A projekt vagy objekt vasalatok elsősorban közületi felhasználásra, kifejezetten nagy igénybevételre lettek kialakítva, tartósságukat és strapabírásukat független minősítések is tanúsítják. A DIN EN 1906 szabvány a vasalatokat 4 használati osztályba sorolja, az alábbiak szerint:

1. HASZNÁLATI OSZTÁLY:

átlagos használati gyakoriságú ajtókhöz, ahol várható a megfelelően óvatos és rendeltetésszerű használat – lakáscélú felhasználásra ajánlott

2. HASZNÁLATI OSZTÁLY:

átlagos használati gyakoriságú ajtókhöz, ahol várható a megfelelően óvatos, de esetenként nem rendeltetésszerű használat – főleg irodai felhasználásra javasolt.

3. HASZNÁLATI OSZTÁLY:

nagy használati gyakoriságú ajtókhöz, közületekbe, ahol kevésbé valószínű az óvatos használat, és várható a gyakori, nem rendeltetésszerű használat - a nagyközönség által látogatott középületekbe ajánlott

4. HASZNÁLATI OSZTÁLY:

olyan ajtókhöz, melyek gyakran vannak kitéve erőhatásoknak vagy rongálásnak, pl. futball stadionok ajtajára, autós pihenőkben lévő nyilvános illemhelyek ajtajára.



PRO OBJECT 4

A legerősebb igénybevételnek is megfelelő, „vandálbiztos” vasalat, nagy forgalmú közintézményekben, kórházakban, bevásárló központokban, kollégiumokban vagy akár stadionokban is használható. A DIN EN 1906 szabvány szerint 4-es használati osztályba sorolt vasalat. 10 év működési és felületi garancia. A kilincs a rozettához vagy a címhez van szerelve, rugózott termék. Fém alaplappal, M4-es átmenő csavarral és a rozettához hegesztett megvezető hüvellyel szállítjuk.

PRO OBJECT 3

A DIN EN 1906 szabvány szerint a 3. használati osztályba sorolt termék, nagyon ellenálló fém alaplappal, rugóval, M4-es átmenő csavarral és a rozettához hegesztett megvezető hüvellyel készül. Ajánlott irodaházakba, társasházakba, illetve közintézményekbe. 5 év működési és felületi garanciát biztosítunk hozzá.



TÜZGÁTLÓ T90

A DIN 18273 szabvány alapján tűzgátlóként minősített, T30 vagy T90 besorolású, azaz 30 vagy 90 perces tűzgátlást biztosító vasalat, DIN EN 1906 szabvány szerint 4-es használati osztályba sorolt vasalat. 10 év működési és felületi garancia. A kilincs a rozettához vagy a címhez van szerelve, rugó nélkül, fém alaplappal, M4-es átmenő csavarral és a rozettához hegesztett megvezető hüvellyel, illetve 9-es tengellyel szállítjuk.



Maestro Longlife

A Maestro Longlife kilincseket elsősorban közintézmények számára terveztük és gyártottuk.

Számtalan hazai épületben: irodákban, rendelőkben, iskolákban, plázákban, gyárakban sikeresen bizonyították már kiváló minőségüket. A könnyebb átláthatóság kedvéért úgy döntöttünk, hogy kifejezetten tartós, DIN 3 vagy DIN 4 minősítéssel rendelkező kilincseink kapjanak egységes és könnyen érthető jelölést: ez lett a Longlife jel. Mivel ezek a kilincsek óriási igénybevételre készültek, a hétköznapi, lakáscélú használat során igen hosszú élettartamot bírnak ki, akár több évtizedig is hibátlanul működnek. Teljesítményüket német és más európai minőségellenőrző intézmények tesztelték, amelyek tanúsítják, hogy a Maestro Longlife termékek 200.000 használatot mindenféle minőségcsökkenés nélkül kibírnak.



www.kilincsek.eu

PROJECT



/// készleten

THEMA PRO műanyag és fémalaplapos grt.

F szálciszított A rozsdamentes acél M 1. A=128 mm D=52 mm / 2. A=128 mm D=52 mm / 3. A=128 mm B=217 mm C=40 mm / 4. A=128 mm félkilincs takaró: 31x62 mm

1. Nagy teherbírású műanyag alaplapos rozettával, önmetsző átmenő csavarral

2. Nagy teherbírású fémalaplapos rozettával, metrikus átmenő csavarral. Mindkettő elsősorban lakossági felhasználásra.



3-as használati osztály →

DIN EN 1906 - PFB									
3	7	-	0	0	3	0	A		



/// készleten

THEMA PRO OBJEKT 3

F szálciszított A rozsdamentes acél M 1. A=128 mm D=52 mm / 2. A=128 mm B=170 mm C=45 mm / 3. A=128 mm rozetta=31x62 mm

A 🔥 piktogrammal jelölt termékek tűzgátló változatban is kaphatók. Nagy teherbírású, közületi felhasználásra is ajánlott kilincs, íft ROSENHEIM DIN 3 minősítéssel



4-es használati osztály →

DIN EN 1906 - PFB									
4	7	-	0	0	3	0	A		

DIN EN 1906 - PFB									
4	7	-	0	1	3	0	U		

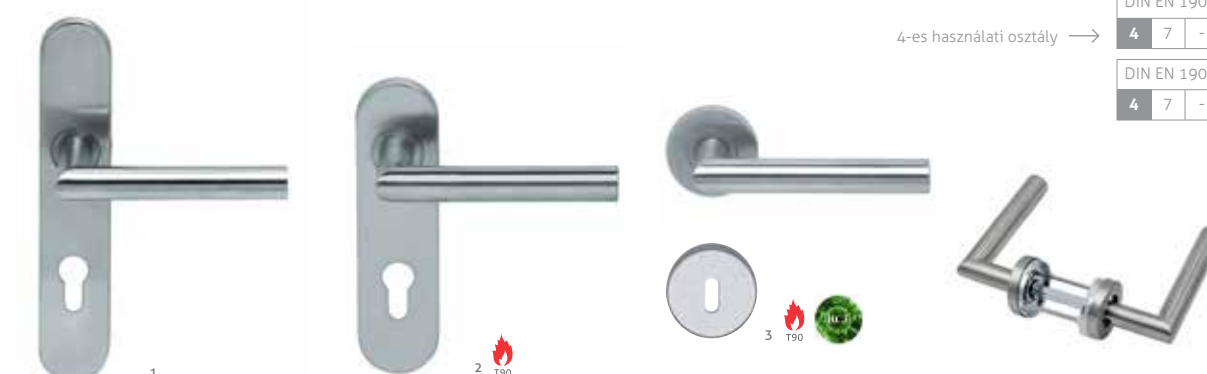

/// rendelésre 3-4 hét

THEMA PRO OBJEKT 4

F szálciszított A rozsdamentes acél M 1. A=128 mm B=220 mm C=40 mm / 2. A=128 mm B=170 mm C=45 mm / 3. A=128 mm D=52 mm

A 🔥 piktogrammal jelölt termékek tűzgátló változatban is kaphatók Nagy teherbírású, közületi felhasználásra is ajánlott, vandálbiztos kilincs, íft ROSENHEIM DIN 4 minősítéssel.

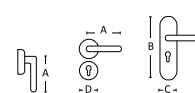

Az alábbi négy rozsdamentes modellünk az alapkivitelén kívül szintén választható a Thema kilincsnél bemutatott változatokban:
PRO fémrozettás, PRO OBJECT 3, PRO OBJECT 4 és TÚZGÁTLÓ (OBJEKT 3 vagy 4).



/// készleten

RONDO PRO inox

F szálcsiszolt A rozsdamentes acél M A=140 mm D=52 mm



/// készleten

IMAGE PRO inox

F szálcsiszolt A rozsdamentes acél M A=133 mm D=52 mm



/// készleten

ARCO PRO inox

F szálcsiszolt A rozsdamentes acél M A=130 mm D=52 mm



/// készleten

GINO PRO inox

F szálcsiszolt A rozsdamentes acél M A=135 mm D=52 mm



/// készleten

1. **URSULA** rövidcímes alu F1 normál vagy tűzgátló
2. **URSULA** tűzgátló fekete

F 1. ezüst színre eloxált 2. fekete A 1. alumínium 2. acél és műanyag
 M A=145 mm B=170 mm C=45 mm

/// készleten

1. **URSULA** alu F1
2. **URSULA** műanyag

F 1. ezüst színre eloxált 2. fehér és fekete raktárról, más színek megrendelésre
 A 1. alumínium 2. műanyag M 1. A=130 mm D=52 mm 2. A=126 mm D=50 mm

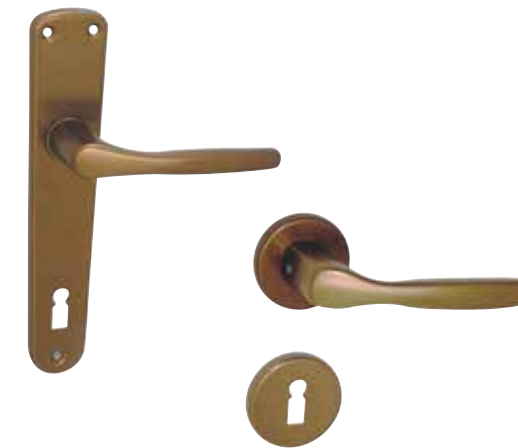
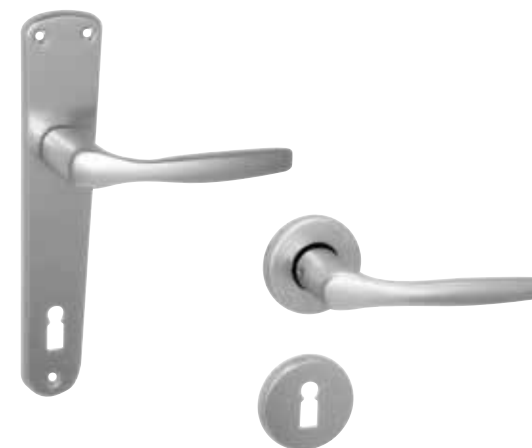

/// készleten

CHRISTIE alu F1

F ezüst színre eloxált A alumínium M A=121 mm B=205 mm C=32 mm D=52 mm



/// készleten

CHRISTIE alu F4

F antik színre eloxált A alumínium M A=121 mm B=205 mm C=32 mm D=52 mm



/// készleten

SAVANNA körrozettás

F 1. ezüst színre eloxált (F1) 2. antik színre eloxált (F4) A alumínium
 M A=135 mm B=228 mm C=43 mm D=52 mm



/// készleten

GOMBOK eltolt, inox

1. Eltolt gömb gomb oválozetán,
2. Eltolt gömb gomb körrozettán
3. Fixgomb rozettán, eltolt (új) bal/jobb
4. Fixgomb rozettán négyzetes eltolt bal/jobb

F szálcsiszolt A rozsdamentes acél M 1-3. D=50 mm 4. 51x51mm



/// készleten

GOMBOK szimmetrikus, inox

1. Fixgomb gömb, körzetán
2. Fixgomb hengeres (új), körrozettán
3. Fixgomb körrozettán, alu, kerek
4. Fixgomb-fixgomb, körrozettán, inox (új), heng. DIN3
5. Fixgomb négyzetes, rozettán
6. Forgógomb rozettán, inox gömb PZ 50mm

F 1-2. és 4-6. szálcsiszolt 3. ezüst színre eloxált (F1) vagy antik színre eloxált (F4) A 1-2. és 4-6. rozsdamentes acél 3. alumínium M D=50 mm

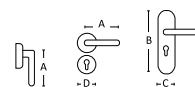

Universal

Nagyon biztonságos, kiválóan variálható és jól bevált modellünk az Universal bejárati kilincsgarnitúra.

JELLEMZŐK

- magas biztonsági fokozatú bejárati modell, MABISZ minősítéssel rendelkezik, csak belülről szerelhető átmenő csavarok segítségével, melyek kívülről nem oldhatók és nem is láthatók,
- fúrásbiztos biztonsági acélbetét védi a zárat a cylinderlyuk körül és teljes külső cím alatt a nagyobb biztonság érdekében,
- 72mm, 90mm vagy 92mm kilincs - cylinder távolsággal kapható,
- kerek és eltolt Imola gombbal egyaránt rendelhető, utóbbinak köszönhetően nem ütközik a toknak és ezáltal nem sérül sem a gomb, sem az azt megfogó kéz,
- kilincs-kilincs és gomb-kilincs változatban is kapható,
- a kilincs-kilincs változat kilincsműködtetésű zárral is szerelhető, a kilincs fel is emelhető,



Az összes **Universal pictogrammal** jelölt kilincsmoddellel kombinálható.

- egészen vastag, akár 110 mm vastagságú ajtókhöz is alkalmazható, amit a tartozékok (csavar, tengelyek) tesznek lehetővé,
- a tartozék csavarok a megfelelő méretre rövidíthetők, a menet roncsolása nélkül,
- készletről rendelhető minden változatban (a készlet erejéig),
- széles színválasztékot biztosítunk: lakozott réz, bronz, fényes króm, matt króm, szatén nikel (inox jellegű),
- a kilincs, a gomb és a cím formavilága jól illik mind a modern, mind a klasszikus ajtókhöz,
- más kilincsmoddellel is rendelhető a cím és a gomb, így harmonizálható a lakás többi kilincsel.



UNIVERSAL BIZTONSÁGI GRT.

F 1. lakozott 2. fényes króm 3. szálcsiszolt króm 4. súrolt bronz 5. szatén nikel (inox hatású) A réz M B=246 mm C=44 mm E=70 mm F=130 mm Kívülről nem oldható, csak belülről szerelhető, átmenő csavarral. Kilincs-kilincs és gomb-kilincs változatban, eltolt gombbal is, minden esetben rugó nélkül szerelhető. Belső acél pajzzsal szerelve. MABISZ minősítéssel rendelkezik. 72PZ, 90PZ és 92PZ lyukasztással. Bármely, az itt látható pictogrammal jelölt kilincssel választható, a képen pl. Futura, a Tolosa ill. a Thema kilincssel szerelve.

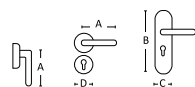

A szállítási időponttal kapcsolatban kérjük, érdeklődjön vevőszolgálatunkon.

TUPAI



FORTE SZÖGLETES BIZTONSÁGI VASALAT, CILINDERVÉDŐVEL

F 1. fényes króm 2. nikel perla (gyöngyházfényű matt nikel) 3. króm perla (homogén, nem súrolt matt króm) 4. titán (grafitszürke jellegű) 5. matt fekete A zamak és acél Kívülről nem oldható, csak belülről szerelhető, átmenő csavarral. Kilincs-kilincs és gomb-kilincs változatban. 72PZ és 92PZ.

A szállítási időponttal kapcsolatban kérjük, érdeklődjön vevőszolgálatunkon.

TUPAI



SQUARE-CUBO SZÖGLETES ROZETTÁS GOMBOS BIZTONSÁGI GRT., CILINDERVÉDŐVEL

F 1. titán (grafitszürke jellegű) 2. matt króm 3. nikel perla (kb. gyöngyházfényű matt nikel) 4. fényes króm 5. matt fekete A zamak és acél M B=52mm C= belső:52mm, külső: 55mm Alsó rozetta magassága: belső: 11mm, külső: 22mm. Kívülről nem oldható, csak belülről szerelhető, átmenő csavarral. Gomb-kilincs és kilincs-kilincs változatban.

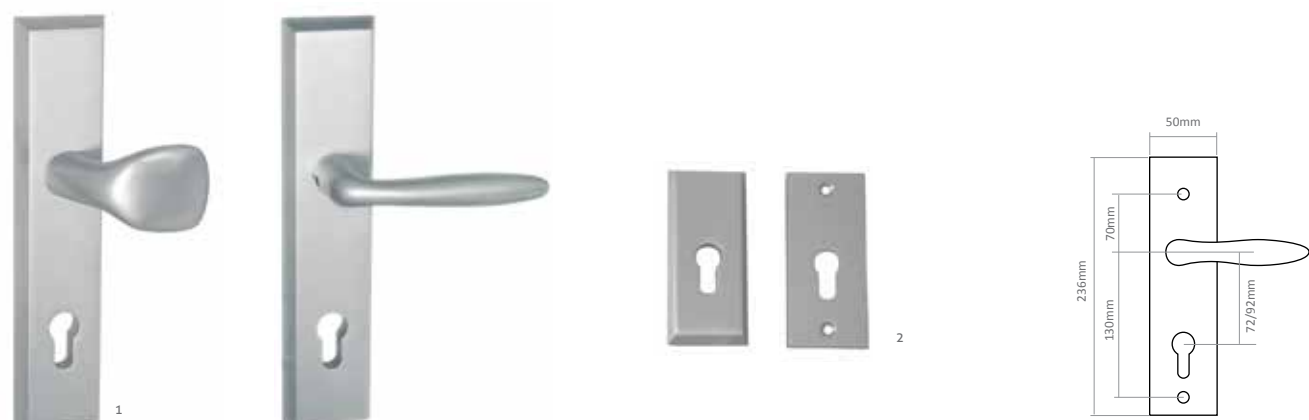

/// készleten

1. RIO BIZTONSÁGI GRT. 2. BIZTONSÁGI PAJZS GRT.

F ezüst színre eloxált (F1) A alumínium | Kívülről nem oldható, csak belülről szerelhető, átmenő csavarral. Kilincs-kilincs és gomb-kilincs változatban, minden esetben rugó nélkül szerelhető. Belső acél pajzsral szerelve. MABISZ minősítéssel rendelkezik. (72, 90 és 92 PZ)



/// készleten

RIO 2 BIZTONSÁGI GRT.

F enyhén szálcsiszolt, rozsdamentes acél színre eloxált (F8) A alumínium | Kívülről nem oldható, csak belülről szerelhető, átmenő csavarral. Kilincs-kilincs és gomb-kilincs változatban, minden esetben rugó nélkül szerelhető. Belső fűrészbiztos acél pajzsral szerelve. Cilindervédővel vagy anélkül. 72PZ és 92PZ



/// készleten

1. ARNO ALU BIZTONSÁGI GRT. 2. ARNO ALU MÁSODZÁR PAJZS

F ezüst színre eloxált (F1) és antik jellegűre eloxált (F4) A alumínium | Kívülről nem oldható, csak belülről szerelhető, átmenő csavarral. Kilincs-kilincs és gomb-kilincs változatban, minden esetben rugó nélkül szerelhető. Belső acél pajzsral szerelve. Cilindervédővel vagy anélkül. MABISZ minősítéssel rendelkezik. (72, 90 és 92 PZ)



Mantova

A Mantova keskenycímes bejárati kilincs a jól ismert és igen sikeres Ravenna kilincscsalád továbbfejlesztett utódja. A Mantova még biztonságosabb és a furatképe miatt jóval szélesebb körben rugalmasan alkalmazható alternatíva az igényes bejárati ajtókra.

JELLEMZŐK

- csak belülről szerelhető átmenő csavarokkal, melyek kívülről nem oldhatók és nem is láthatók,
- **fűrészbiztos biztonsági acélbetét védi a zárat a cylinderlyuk körül, a nagyobb biztonság érdekében,**
- a keskeny címet kifejezetten a dupla falcos bejárati ajtókhöz méreteztük,
- **a cím furatképe megegyezik a piacon elterjedt alumínium bejárati kilincstípus furatképeivel, azzal csereszabatos, akár utólag is cserélhető erre,**
- az eltolt gombnak köszönhetően nem ütközik a toknak és ezáltal nem sérül sem a gomb, sem az azt megfogó kéz,
- kilincs-kilincs és eltolt gombos változatban is kapható,

M

Az összes Mantova piktogrammal jelölt kilincsmodellel kombinálható.

- a kilincs-kilincs változat kilincsműködtetésű zárral is szerelhető, a kilincs fel is emelhető,
- **egészen vastag, akár 110 mm vastagságú ajtókhöz is alkalmazható, amit a tartozékok (csavar, tengelyek) tesznek lehetővé,**
- **a tartozék csavarok a megfelelő méretre rövidíthetők, a menet roncsolása nélkül,**
- készletről rendelhető minden változatban (a készlet erejéig), - 90 mm vagy 92 mm kilincs - cylinder távolsággal, de valójában bármilyen méretben kapható,
- széles színválasztékot biztosítunk: lakozott réz, bronz, fényes króm, matt króm, szatén nikkell (inox jellegű),
- **a lakozott réz, bronz és szatén nikkell felületek a szokásosnál vastagabb és erősebb lakozást kapnak, hogy jobban ellenálljanak a kopásnak és az időjárás-változásnak,**
- a kilincs, a gomb és a cím formavilága jól illik mind a modern, mind a klasszikus ajtókhöz, a lekerekített és a szögletes dizájnhoz egyaránt: szögletes, de enyhén lekerekített sarkokkal terveztük meg,
- más kilincsmodellel is rendelhető a cím és a gomb, így harmonizálható a lakás többi kilincsel.



/// készleten

MANTOVA KESKENYCÍMES BIZTONSÁGI GRT.

F 1. rezezt, lakozott 2. szálcsiszolt króm 3. matt fekete 4. súrolt bronz 5. fényes króm A zamak M B=248 mm C=28 mm E=78 mm F=138 mm Kívülről nem oldható, csak belülről szerelhető, átmenő csavarral. Kilincs-kilincs és eltolt gomb - kilincs változatban, minden esetben rugó nélkül szerelhető, bármilyen méretben.

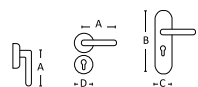



SALVO KESKENYCÍMES SZÖGLETES BIZTONSÁGI GRT.

F 1. matt króm 2. fényes króm 3. nikkelt perla (kb. gyöngyházfényű matt nikkelt) 4. súrolt bronz 5. króm perla 6. titán (grafitszürke jellegű) 7. matt fekete A zamak
Kívülről nem oldható, csak belülről szerelhető, átmenő csavarral. Kilincs-kilincs és gomb-kilincs változatban. 90PZ és 92PZ.

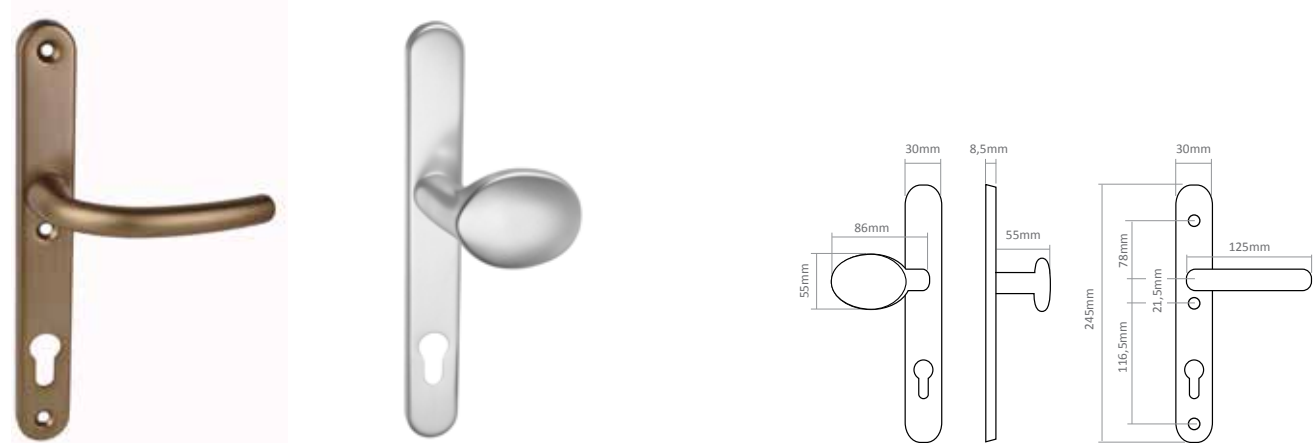

SAVANNA VARIO KESKENYCÍMES BEJÁRATI ALU GRT.

F eloxált F4, F1 A alumínium
Kívülről nem oldható, csak belülről szerelhető, átmenő csavarral. Kilincs-kilincs és gomb-kilincs változatban, minden esetben rugó nélkül szerelhető, csak 92 PZ lyukasztással.

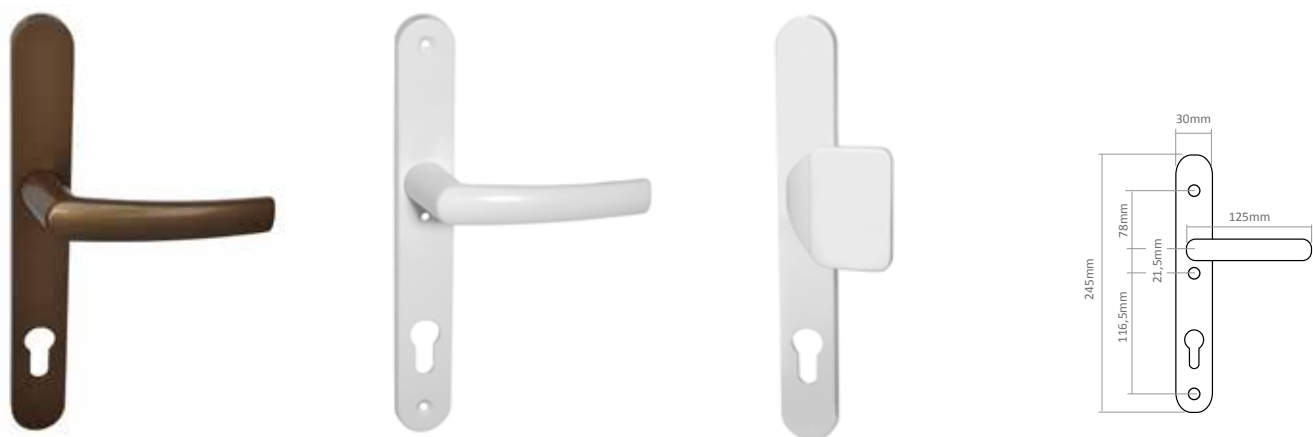

MISTRAL HOMLOKZATI BEJÁRATI KILINCS GRT, 3 CSAPOS

F porszört fehér és antik színben raktárról, egyedi megrendelésre ezüst színben A alumínium | Kívülről nem oldható, csak belülről szerelhető, átmenő csavarral.
Kilincs-kilincs és gomb-kilincs változatban. Rugó nélkül szerelhető, 92 PZ lyukasztással.

TUPAI



MISTRAL ABLAKKILINCS

F 1. porszört fehér 2. antik (egyedi megrendelésre ezüst színben) A alumínium vagy műanyag M 35mm, 40mm, 45mm-es csappal | Zárható változatban is (kulccsal)

OPERA ABLAKKILINCS

F 1. porszört fehér 2. porszört antik 3-5. inox szín A 1-2: alumínium 3-5. zamak
Kívitel: 1, 2, 5: gyermekzáras 3. normál 4. kulccsal zárható



OPERA HOMLOKZATI BEJÁRATI KILINCS

F inox hatású A zamak M A=125mm B=234mm C=32mm
Kívülről nem oldható, csak belülről szerelhető, metrikus átmenő csavarral. Kilincs-kilincs és gomb-kilincs változatban, minden esetben rugó nélkül szerelhető. 92PZ.
A kilincsek furatképe megegyezik a Mistral kilincsek furatképeivel (lásd előző oldalon).



OPERA REDŐNYÖS ÉS NORMÁL ERKÉLYKILINCS GRT.

F mind a négy modell kapható inox hatású (az 1., 2. és 3. képen) vagy porszört fehér (a 4. képen) vagy porszört antik felülettel | Kifejezetten erkélyajtókhoz ajánlott kilincs-kilincs garnitúra.
A inox felületű modelleknél zamak, a fehér és antik felületűeknél alumínium
1. Opera erkélykilincs grt. hosszú címmel, redőnyös változatban, a külső oldalon a szokásosnál rövidebb kilincsnnyakkal. 92PZ.
2. Opera erkélykilincs grt. alsó biztonsági pajzs nélkül, redőnyös változatban, a külső oldalon a szokásosnál rövidebb kilincsnnyakkal (24mm-re áll ki az ajtó síkjától mérve), hogy a redőny alatt elférjen.
3. Opera erkélykilincs grt. alsó biztonsági pajzs nélkül, normál változatban.
4. Opera erkélykilincs grt. alsó biztonsági pajzsral cilinderezárhoz, normál méretű kilincsekkel.

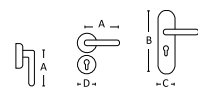

SECURITY



/// készleten

1. BIZTONSÁGI KÖRROZETTA

2. BIZTONSÁGI KÖRROZETTA CILINDERVÉDŐVEL 3-4. BIZTONSÁGI PAJZS

A 1, 2, 4. rozsdamentes acél 3. réz

M 1-2. 52x11,5 mm 3. 30x70 mm - A. ovális B. szögletes 4. 30x70 mm

/// készleten

DIGITÁLIS KITEKINTŐ

A digitális kitekintő egy régi hasznos termék XXI. századi újragondolása. Az LCD monitornak köszönhetően könnyebben és jobban látható bentől az ajtó előtt álló, szeretettel várt vagy éppen hivatlan látogató. Praktikus megoldás időseknek, gyerekeknek, mozgássérülteknek, s egyben az ajtó modern dísze is ez a kis képernyő. A meglévő kitekintő helyére fúrás és megmunkálás nélkül könnyen behelyezhető.



KIJELZŐ: 3,2 TFT, ajtólapvastagság: 38-110 mm

KITEKINTŐ ÁTMÉRŐ: 14-22 mm

MŰKÖDTETÉS: 2 db AAA elem

ÜZEMIDŐ: bekapcsolástól számított 10 mp, majd automatikusan kikapcsol



részletek:
www.kilincsek.eu

/// készleten

Bababiztonsági termékek

A DREAMBABY® bababiztonsági termékekkel megvédhetjük gyermekeinket az esetleges sérülésektől, balesetektől, melyek otthonuk, környezetük megismerése során érhetik őket. A DREAMBABY® az egyik legkedveltebb nemzetközi bababiztonsági márka, kiváló minőségű termékekkel.

BÚTORZÁRAK, FIÓKZÁRAK, SAROKVÉDŐK,
KONNEKTORVÉDŐK, CSÚSZÁSGÁTLÓK,
AUTÓS TERMÉKEK, STB.



ACCESSORIES

különleges ajtóvasalatok



*jelölt termékeinket raktárkészleten tartjuk.
1500 mm teljes hossz alatt 2 lábbal, felette 3 lábbal.

ÁTMÉRŐ 20 mm	
teljes hossz	furattáv
300*	200*
500	300
800	500
1200	900
1600	1300

ÁTMÉRŐ 30 mm	
teljes hossz	furattáv
300*	210*
350	210
400	300
500	300
600*	400*
800	600
1000	700
1200	900
1500	1300
1600	1300
1800	1500
2000	1800

/// rendelésre 3-4 hét
NR. 800 THEMA 90°AJTÓHÚZÓ inox



1500 mm teljes hossz alatt 2 lábbal, felette 3 lábbal.

ÁTMÉRŐ 20 mm	
teljes hossz	furattáv
300	200
500	300
800	500
1200	900
1600	1300

ÁTMÉRŐ 30 mm	
teljes hossz	furattáv
300	210
350	210
400	300
500	300
600	400
800	600
1000	700
1200	900
1500	1300
1600	1300
1800	1500
2000	1800

NEW
/// rendelésre 4-5 hét
NR. 800 THEMA 90°AJTÓHÚZÓ fekete



KERESZTMETSZET 25x25 mm	
teljes hossz	furattáv
225	200
325	300
625	600
925	900
1225	1200

/// rendelésre 3-4 hét
NR. 802 K AJTÓHÚZÓ inox



KERESZTMETSZET 25x25 mm	
teljes hossz	furattáv
225	200
325	300
625	600
925	900
1225	1200

NEW
/// rendelésre 4-5 hét
NR. 802 K AJTÓHÚZÓ fekete



*jelölt termékeinket raktárkészleten tartjuk.
1500 mm teljes hossz alatt 2 lábbal, felette 3 lábbal.

ÁTMÉRŐ 30 mm	
teljes hossz	furattáv
300*	210*
350	210
400	300
500	300
600*	400*
800	600
1000	700
1200	900
1500	1300
1600	1300
1800	1500
2000	1800

/// rendelésre 3-4 hét
NR. 810 THEMA 45°AJTÓHÚZÓ inox



1500 mm teljes hossz alatt 2 lábbal, felette 3 lábbal.

ÁTMÉRŐ 30 mm	
teljes hossz	furattáv
300	210
350	210
400	300
500	300
600	400
800	600
1000	700
1200	900
1500	1300
1600	1300
1800	1500
2000	1800

NEW
/// rendelésre 4-5 hét
NR. 810 THEMA 45°AJTÓHÚZÓ fekete



ÁTMÉRŐ 20 mm	
teljes hossz	furattáv
220	200

ÁTMÉRŐ 25 mm	
teljes hossz	furattáv
225	200
325	300
625	600
925	900
1225	1200

/// rendelésre 3-4 hét
NR. 802 AJTÓHÚZÓ inox



KERESZTMETSZET 10x40 mm	
teljes hossz	furattáv
400	210
500	300
600	400
800	600

/// rendelésre 3-4 hét
NR. 841 Z 45°AJTÓHÚZÓ inox



/// rendelésre 3-4 hét
NR. 09010 inox

Párban ajtóra és külön (akár falra) egyaránt szerelhető, akadálymentes WC-kbe, fürdőkhöz kapaszkodóként kifejezetten ajánlott.

ÁTMÉRŐ 30 mm	
furattáv	400 és 600 mm



NEW
/// rendelésre 4-5 hét
NR. 09010 fekete

Párban ajtóra és külön (akár falra) egyaránt szerelhető, akadálymentes WC-kbe, fürdőkhöz kapaszkodóként kifejezetten ajánlott.

ÁTMÉRŐ 30 mm	
furattáv	400 és 600 mm



/// rendelésre 3-4 hét
NR. 841 C AJTÓHÚZÓ inox

KERESZTMETSZET 10x40 mm	
teljes hossz	furattáv
500	300
600	400
800	600



/// rendelésre 4-5 hét
NR. 841 S AJTÓHÚZÓ inox

KERESZTMETSZET 10x40 mm	
teljes hossz	furattáv
400	210
500	300
600	400
800	600



/// rendelésre 3-4 hét

09050 AJTÓHÚZÓ inox Elsősorban párban szerelhető.

ÁTMÉRŐ 32 mm	
furattáv	300



/// rendelésre 3-4 hét

1. NR. 831. 90° AJTÓHÚZÓ
2. NR. 831Z 45° AJTÓHÚZÓ

KERESZTMETSZET 25x25 mm	
teljes hossz	furattáv
400	210
600	400
800	600

KERESZTMETSZET 25x25 mm	
teljes hossz	furattáv
400	210
600	400
800	600



/// rendelésre 3-4 hét

NR. 814 AJTÓHÚZÓ inox

ÁTMÉRŐ 30 mm	
teljes hossz	furattáv
380	350



/// rendelésre 3-4 hét

NR. 816 AJTÓHÚZÓ inox

ÁTMÉRŐ 30 mm	
teljes hossz	furattáv
330	300
380	350



/// készleten

FELSZERELŐEGYSÉG

Fa ajtóhoz egyoldalas 1. 90°-os 2. 45°-os / Üvegajtóhoz egyoldalas 5. 90°-os 6. 45°-os
Fa ajtóhoz kétoldalas 3. 90°-os 4. 45°-os / Üvegajtóhoz kétoldalas 7. 90°-os 8. 45°-os



Blind

WC

PZ



NEW

/// rendelésre 3-4 hét

SLIM Q ÜVEGAJTÓ ZÁR szögletes, inox

Az üvegajtózár kombinálható bármely itt látható piktogrammal jelölt kilincssel

F szálcsiszolt A rozsdamentes acél M 151x55 mm A kilincs nem része a zárszettnek, az külön rendelendő. A zárak 8 és 10mm-es edzett üveg ajtólapokhoz vannak kialakítva. Lyukasztás nélküli (blind), cilinderlyukas (PZ) és toalet elfordító (WC) változatban választható, illetve kétszárnyú ajtókhöz ellendarab is kapható (a zárakhoz hasonló méretű és formájú).



NEW

/// rendelésre 3-4 hét

SLIM Q ÜVEGAJTÓ ZÁR szögletes, fekete

Az üvegajtózár kombinálható bármely itt látható piktogrammal jelölt kilincssel

F fekete porszórt A rozsdamentes acél M 151x55 mm A kilincs nem része a zárszettnek, az külön rendelendő. A zárak 8 és 10mm-es edzett üveg ajtólapokhoz vannak kialakítva. Lyukasztás nélküli (blind), cilinderlyukas (PZ) és toalet elfordító (WC) változatban választható, illetve kétszárnyú ajtókhöz ellendarab is kapható (a zárakhoz hasonló méretű és formájú).

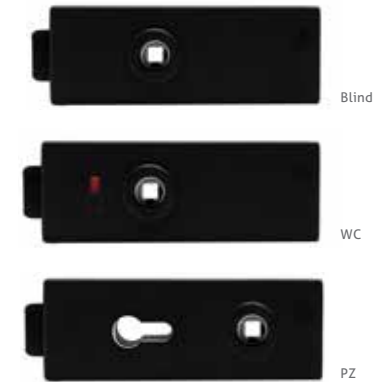

Blind

WC

PZ



NEW

/// rendelésre 3-4 hét

SLIM Q ÜVEGAJTÓPÁNT SZETT
vízszintes (fekvő) 2 db

F inox hatású vagy fekete A alumínium M 44x80 mm
A tokoldali csapok nem részei a garnitúráknak, igény esetén külön lehet megrendelni.
A pántok 8 és 10mm-es edzett üveg ajtólapokhoz vannak kialakítva.

NEW

/// rendelésre 3-4 hét

SLIM Q ÜVEGAJTÓPÁNT SZETT
függőleges (álló) 2 db

F inox hatású vagy fekete A alumínium M 87x86 mm
A tokoldali csapok (fa tokhoz) részei a garnitúráknak.
A pántok 8 és 10mm-es edzett üveg ajtólapokhoz vannak kialakítva.



NEW

FEKETE AJTÓHÚZÓK

Bármely inox modellünk rendelhető fekete színben is, kb 1 héttel hosszabb szállítási határidővel.



Blind



Blind



BB



BB



PZ



PZ



WC



WC



ellendarab kétszárnyú ajtóhoz



ellendarab kétszárnyú ajtóhoz

/// készleten

NR. 17000 ÜVEGAJTÓ ZÁR

F szálcsiszolt A rozsdamentes acél
A kilincs nem része a zárszettnek, külön rendelendő.
A zárak 8mm-es edzett üveg ajtólapokhoz vannak kialakítva.

Az üvegajtózár kombinálható bármely itt látható piktogrammal jelölt kilincsel

/// készleten

NR. 18000 ÜVEGAJTÓ ZÁR szögletes

F szálcsiszolt A rozsdamentes acél
A kilincs nem része a zárszettnek, külön rendelendő.
A zárak 8mm-es edzett üveg ajtólapokhoz vannak kialakítva.

Az üvegajtózár kombinálható bármely itt látható piktogrammal jelölt kilincsel



/// 1-3. - készleten

/// 4. - rendelésre 3-4 hét

1. NR. 6003 AJTÓPÁNT vízszintes
2. NR. 8000 ÜVEGAJTÓPÁNT függőleges
3. NR. 8005 ÜVEGAJTÓ PÁNT szögletes, függőleges
4. NR. 22000 TOLÓ ÜVEGAJTÓ-VASALAT

F inox hatású A zamak
A tokoldali csapok nem részei a garnitúrának, igény esetén külön lehet megrendelni.
A pántok 8mm-es edzett üveg ajtólapokhoz vannak kialakítva.

TOVÁBBI ÜVEG TOLÓAJTÓ-VASALATOK:
OZONE 86. oldal
SKUDO falban futó 87. oldal
1760-as rendszer 88-89. oldal
1401 IP inox üvegajtó-vasalat 90. oldal



/// készleten

üvegajtó kiegészítők

NR. 6009 ÜVEG AJTÓSZÁRNY PADLÓZÁR

F matt nikkel A réz



/// készleten

ART-A ELLENDARAB

F szálcsiszolt A rozsdamentes acél



NEW

/// rendelésre 3-4 hét

OZONE 40 TOLÓAJTÓ-VASALAT

F F1 (ezüst színre eloxált) vagy matt fekete
A alumínium
M hossz: 1900mm
mélység: 50mm
magasság: 51mm

TEHERBÍRÁS: 40 kg, lassított csukódással (soft close vagy ABS).
ÜVEGAJTÓ VASTAGSÁG: 8mm
Falra szerelhető (mennyezetre NEM). Az üvegajtó felfüggesztése szorítópórák segítségével történik, furatok nélkül. A magasság állítható beépítés után. Fa ajtókhöz is alkalmazható. Egyszárnyú ajtókhöz.



NEW

/// rendelésre 3-4 hét

OZONE 60 TOLÓAJTÓ-VASALAT

F F1 (ezüst színre eloxált) vagy matt fekete
A alumínium
M hossz: 2000mm
mélység: 46mm
magasság: 63mm

TEHERBÍRÁS: 60 kg, lassított csukódással (soft close vagy ABS).
ÜVEGAJTÓ VASTAGSÁG: 8-10mm
Falra szerelhető (mennyezetre NEM). Az üvegajtó felfüggesztése szorítópórák segítségével történik, furatok nélkül. A magasság állítható beépítés után. Fa ajtókhöz is alkalmazható. Egy- vagy kétszárnyú ajtókhöz.

NEW

/// rendelésre 3-4 hét

OZONE 120 TOLÓAJTÓ-VASALAT

F F1 (ezüst színre eloxált) vagy matt fekete
A alumínium
M hossz: 2000mm
mélység: 46mm
magasság: 63mm

TEHERBÍRÁS: 120 kg, lassított csukódással (soft close vagy ABS)
ÜVEGAJTÓ VASTAGSÁG: 8-10mm
Falra és mennyezetre is szerelhető. Az üvegajtó felfüggesztése szorítópórák segítségével történik, furatok nélkül. A magasság állítható beépítés után. Fa ajtókhöz is alkalmazható. Egy- vagy kétszárnyú ajtókhöz.



NEW

/// rendelésre 3-4 hét

TOLÓAJTÓKAGYLÓK furattal, párban

F szálcsiszolt vagy matt fekete
A rozsdamentes acél
3901: furat átmérő: 50mm | külső átmérő: 58mm
3902: furat átmérő: 48mm | külső átmérő: 60mm
3903: furat átmérő: 48mm | külső átmérő: 60mm
3921: furat átmérő: 18mm | külső méret: 52x52mm



TOLÓAJTÓKAGYLÓK öntapadós, párban

F súrolt F1 (ezüst színre eloxált) vagy matt fekete
A alumínium
3931 négyzet: 58x58mm | magasság: 9mm
3932 tégalap: 58x115mm | magasság: 9mm
3933 kör: átmérő: 60mm | magasság: 10mm

AJTÓHÚZÓK öntapadós, párban

F súrolt F1 (ezüst színre eloxált) vagy matt fekete
A alumínium
8043: kétoldalas szett: ajtóhúzó + takarólemez
40x350mm, a fal felőli oldalon a takarólemez tartozék
8053: 11x18x300mm
8057: 11x18x700mm



NEW

/// készleten

PROTEK SKUDO BY MAESTRO

Vasalat egységcsomag egyajtós, falban futó tolóajtórendszerhez.
A rendszer a 100mm-es és 125mm-es gipszkartonfal-vastagsághoz egyaránt alkalmas.

TEHERBÍRÁS: 80 kg/ajtólap
M 700 x 2100 / 800 x 2100 / 900 x 2100 / 1000 x 2100
(további méretek rendelésre, 4-5 hetes szállítással)

ELŐNYEI:

- tökéletesen simán és csendesen síkló ajtók a jó minőségű sínnek és a csapágyazott görgős kocsioknak köszönhetően,
- tartós, stabil faltartás a megerősített tartószerkezetnek köszönhetően,
- a könnyű és villámgyors beszerelés, amivel időt és munkát spórolhat,
- a falban bőséges hely marad az akár széles vagy díszes ajtóknak is,
- kevesebb fejfájás: a 100mm-es és a 125mm-es gipszkartonfalhoz egyetlen rendszer elegendő,
- a kifejezetten kedvező árfekvésnek köszönhetően a korábbinál lényegesen szélesebb vásárlói kör számára válik elérhetővé.

MITŐL GYORSABB AZ ÖSSZESZERELÉS?

Néhány példa a praktikus és innovatív megoldásokra:

- A sín és a vízszintes merevítő elemek egyszerűen a helyükre pattinthatók, nem kell csavarozni.
- A merevítő elemek két végén fülek találhatók, amiket csak a helyükre kell bújítani.
- Egyszerűbb a rögzítés az omega profioknak köszönhetően, melyek a falba kerülő tokszerkezet teljes külső kerületét alkotják.
- A függőleges tokprofil (aminek a záródó ajtó nekiütözik) és a felső, a sint is magába foglaló vízszintes keresztléc egyaránt fából készült, ami egyrészt erős tartást biztosít, másrészt a rájuk kerülő tok egyszerű és gyors rögzítését teszi lehetővé.

ROBUSZTUS ÉS STABIL A SKUDO RENDSZER:

- a szerkezet külső kerületét alkotó acél profil megnövelt vastagságú,
- a szokásosnál több és szélesebb vízszintes merevítőelem tartozik a rendszerhez,
- a merevítő elemek a végükön található fülekkel fixen rögzíthetők.



NEW

/// készleten

TRICKS, A „LEBEGŐ” AJTÓ

Különleges, szabadalommal védett fal előtt futó tolóajtó-vasalat, ahol az ajtólap mindvégig teljesen eltakarja a mechanikát, tehát az egyáltalán nem látszik. Ugyanakkor az ajtó nem érintkezik sehol sem a padlóval, így olyan, mintha a fal előtt lebegne. Igazi mestermű! Alkalmazása nem csak szobaajtókhöz ajánlott, hanem akár rejtett fali szekrények ajtajaihoz is tökéletes. Az ajtó ilyenkor lehet egy kép vagy fali dekoráció.

MAX. TERHELHETŐSÉG: 50kg
MAX. SZÉLESSÉG: 1200mm
MAX. MAGASSÁG: 2450mm
MIN. AJTÓVASTAGSÁG: 40mm
A vasalat 3 dimenzióban állítható.



400-AS RENDSZER

egyszerű rendszer fa ajtókhöz, nagyon kedvező áron

/// készleten

1. 400 / 40: 40 KG TEHERBÍRÁSÚ VÁLTOZAT, FR VAGY FRN

A stabil, megvezetett kocsiknak köszönhetően megbízható működés. A rendszer alap tartozékai: 2m alumínium sín, padlóra rögzíthető ajtólap-megvezető, ajtólap-felfogató lemezek, állítható erősségű végállás ütközők, 2 görgős kocsi. **FR:** Fali rögzítővel | **FRN:** fali rögzítő nélkül.

2. 400 / 80: 80 KG TEHERBÍRÁSÚ VÁLTOZAT, FR VAGY FRN

Ugyanazokkal a paraméterekkel és tulajdonságokkal rendelkezik, mint a fenti 40 kg teherbírású változat, csak nagyobb súlyú ajtókhöz optimalizált, tengelyenként csapágyazott kocsikkal. Bővíthető univerzális ABS rendszerrel. Rendelhető 3m sínnel is. **FR:** Fali rögzítővel | **FRN:** fali rögzítő nélkül.

Sín önmagában



Sín oldalfali rögzítőelemekkel min. 4db/2m (külön rendelhető), oldalfali rögzítés: fa távtartóval



100.000 NYITÁSRA TESZTELVE



ABS FÉKEZŐRENDSZER univerzális

40 KG ÉS 80 KG

Elsősorban a 400/80-as rendszerhez ajánlott, illetve szinte bármely más, könnyen futó toloajtó-vasalattal szerelhető, önálló fékező egység, (fa) ajtóra szerelhető, ajtónként 1 vagy 2 db (irányonként 1 db). Az ajtólap felső élére szerelendő.



500-AS RENDSZER

a profi és sokoldalú toloajtó rendszer fa ajtókhöz



100.000 NYITÁSRA TESZTELVE

A LAKÁS DÍSZE:

Egy szép, fal előtt futó toloajtó olyan, mint egy gyönyörű fa bútor. Az ilyen ajtókhöz kínáljuk a kiváló minőségű 500-as rendszert, amit halk és finom gördülés ill. hosszú élettartam jellemez, az innovatív rezgéscsillapítással ellátott, csapágyazott görgőknek hála (a képen). A sín falra vagy a mennyezetre egyaránt rögzíthető. A rendszert a megújult, sínbe rögzíthető ABS fékező aszisztenssel ajánljuk, ami a puha csukódást garantálja.

/// készleten

1. 500/50: 50KG TEHERBÍRÁSÚ VASALAT

A stabil, megvezetett kocsiknak köszönhetően megbízható működés. A rendszer alap tartozékai: 2m-es alumínium sín, padlóra rögzíthető ajtólap-megvezető, ajtólap-felfogató lemezek, állítható erősségű végállás ütközők, 2db kerekneként csapágyazott görgős kocsi. Rendelhető 3m-es és 6m-es sínrel is. A rendszer felépítése és választható kiegészítői lejjebb és a következő oldalon található.

2. 500/80: 80KG TEHERBÍRÁSÚ VASALAT

Ugyanazokkal a tulajdonságokkal és tartozékokkal rendelkezik, mint az 500/50 vasalat, csak nagyobb súlyú ajtókhöz optimalizálták. Rendelhető 3m-es és 6m-es sínrel is. Akár 120kg-os teherbírású változatban is rendelhető. A rendszer felépítése és választható kiegészítői lejjebb és a következő oldalon található.

AZ 500-AS RENDSZER NYÚJTOTTA ELŐNYÖK

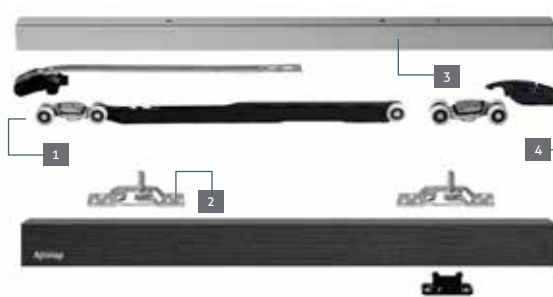

1 Tartós fém öntvény házas görgős kocsik, beépített gumi rezgéscsillapítóval, a simább és halkabb futás érdekében.

2 Az acél ajtólap-felfogató segítségével két irányból felakasztható az ajtó, így könnyebb a beépítése.

3 Továbbfejlesztett U-profilú sín, mely a görgős kocsi kerekeit tökéletesen megvezeti. Az eredmény: tökéletesen egyenes vonalú és még halkabb futás, hosszabb élettartam.

4 Stabilan rögzíthető, állítható erősségű végállás ütköző, így a különböző súlyú ajtókhöz precízen beállítható a finom csukódás (rugós).

1760-AS RENDSZER:

profi és sokoldalú toloajtó rendszer üvegajtókhöz

100.000 NYITÁSRA TESZTELVE

/// készleten

1760/80: 80 KG TEHERBÍRÁSÚ VÁLTOZAT

Ugyanazokkal a paraméterekkel és tulajdonságokkal rendelkezik, mint az 500/80-as rendszer, csak ajtólap-felfogató lemezek helyett itt az üvegajtólapokhoz kialakított üvegbe fogó „krokodilpofákkal”, illetve a 8, 10 és 12 mm-es üveglapokhoz tervezett, állítható alsó megvezetővel szállítjuk. Egyaránt készleten tartjuk ABS-lassítóval szerelve és anélkül is. Az 500/50, az 500/80 és az 1760/80-as rendszer szerkezetiileg egy család, amiben eltérnek, az 59. oldalon található táblázatban foglalhatók össze.



500/50

500/80

Az 500/50, az 500/80 és az 1760/80-as rendszer szerkezetiileg egy család, amiben eltérnek, az ebben a táblázatban foglalható össze:

	500/50	500/80	1760/80
AJTÓSZÁRNY ANYAGA	fa	fa	üveg
AJTÓLAP MAXIMÁLIS TÖMEGE	50 kg	80 kg	80 kg
GÖRGŐS KOCSI			
AJTÓLAP-FELFOGATÓ			
AJTÓLAP-MEGVEZETŐ (PADLÓHOZ RÖGZÍTETT)			

Az 500/50, az 500/80 és az 1760/80-as rendszer felépítése, ABS alternatívák, az 500/80-as rendszeren bemutatva

500/80-AS ALAPRENDSZER	ABS (fékezőasszisztens) nélkül	—	
500/80 1ABS szerelőegység (sín külön rendelhető különböző méretekben)	1 db, az egyik görgőkocsival egybeépített ABS fékezőasszisztenssel, ezáltal lassítás és behúzás egy irányba (nyitás VAGY csukás irányába)	Ajtólap szélesség: min. 599mm (1760-asnál: min. 619mm)	
500/80 ABSU szerelőegység (sín külön rendelhető különböző méretekben)	2 görgőkocsival összeépített egyetlen univerzális ABS fékezőasszisztenssel, lassítás és behúzás két irányba (nyitás ÉS csukás irányába)	Ajtólap szélesség: 714mm - 922mm (1760-asnál: 744mm - 952mm)	
500/80 2ABS szerelőegység (sín külön rendelhető különböző méretekben)	2 db, a görgőkocsikkal egybeépített ABS fékezőasszisztenssel, lassítás és behúzás két irányba (nyitás ÉS csukás irányába)	Ajtólap szélesség: min. 923mm (1760-asnál: min. 953mm)	

500-as és 1760-as rendszer választható kiegészítői

- Sín önmagában, oldalfali rögzítés fa távtartóval
- Sín oldalfali rögzítőelemekkel, min. 4 db / 2m (külön rendelhető)
- Tolóajtó sín oldalfali rögzítő sínrel, állítható
- Tolóajtó sín oldalfali rögzítő sínrel és alu F1 eloxált burkolatlemezzel
- Tolóajtó sín oldalfali rögzítő sínrel és alu F1 eloxált burkolatlemezzel, illetve méretre vágható acélszürke műanyag burkolat végzáró elemmel
- Mennyezeti rögzítéshez: toloajtó sín kétoldali alu F1 eloxált burkolatlemezzel

500-AS RENDSZER

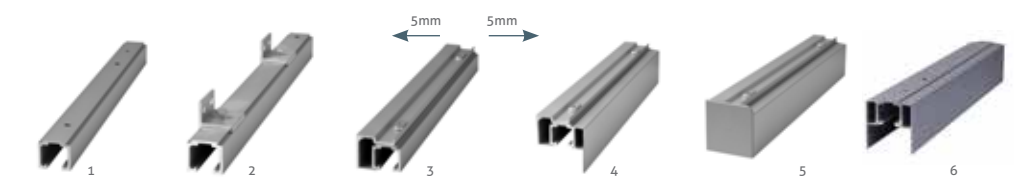

1760-AS RENDSZER

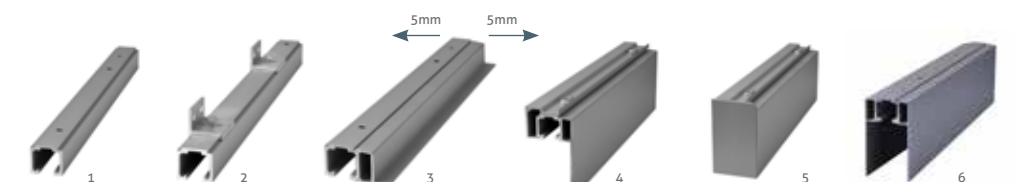



/// készleten

1401IP ÉS 1402I tolóajtó-vasalat üvegre, fára, egy- és kétszárnyú ajtóhoz, inox

GL-1401IP/80KG Szerelőegység egyszárnyú ÜVEG tolóajtóhoz, szatén nikkell
Egy egyszárnyú tolóajtóhoz 1 db szerelőegység és 2db 1m-es tolóajtósín szükséges. A 2 db sín nem tartozék, külön rendelendő. 80kg teherbírású, max. 10mm-es üveglapvastagsághoz.

GL-1402I/80KG Szerelőegység egyszárnyú FA tolóajtóhoz, szatén nikkell
Egy egyszárnyú tolóajtóhoz 1 db szerelőegység és 2db 1m-es tolóajtósín szükséges. A 2 db sín nem tartozék, külön rendelendő. 80kg teherbírású.

GL sín 1401I és 1402IP/80KG rendszerhez, rozsdamentes acél, 1 db, 1m
Egy egyszárnyú rendszerhez 2db sín szükséges (és 1db szerelőegység). 80kg teherbírású, cső alakú, D=25mm.

GL Központi toldóelem kétszárnyú ÜVEG vagy FA tolóajtóhoz
Kétszárnyú tolóajtóhoz rendelendő 2db 1401IP (üveghez) vagy 1402I (fához) szerelőegység, 4db 1m-es sín és egy db központi toldóelem.



GL-1401IP, üveghez

GL-1402I, fához

középső toldóelem

rúd, inox, 2x1db



/// készleten

TOLÓAJTÓZÁR-KÉSZLET négyzetes tolóajtókagylókkal

F szatén nikkell A zamak Kivitel: 1. kulcslyukas (1 db csuklósan lehajló kulccsal) 2. cilinderbetétes (40mm-es zárbetéttel és 3db kulccsal) 3. toalett elfordító



/// készleten

TOLÓAJTÓZÁR-KÉSZLET kör

F 1. lakkozott réz 2. fényes króm 3. matt króm 4. szatén nikkell 5. bronz



/// készleten

HARMONIKAAJTÓ-KAGYLÓ GR.T.

F 1. lakkozott réz 2. fényes króm 3. súrolt bronz 4. szálcsiszolt króm A réz M D=57mm

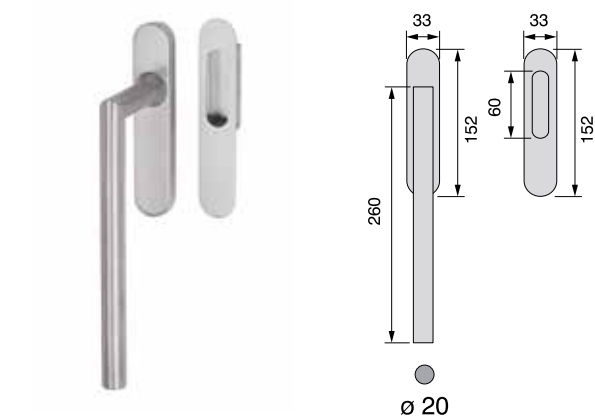

/// készleten

THEMA EMELŐ-TOLÓ KILINCS SZETT

KILINCS + TOLÓAJTÓKAGYLÓ (BLIND VAGY PZ) vagy KILINCS + KILINCS változatban
F szálcsiszolt inox (megrendelésre: matt fekete) A rozsdamentes acél

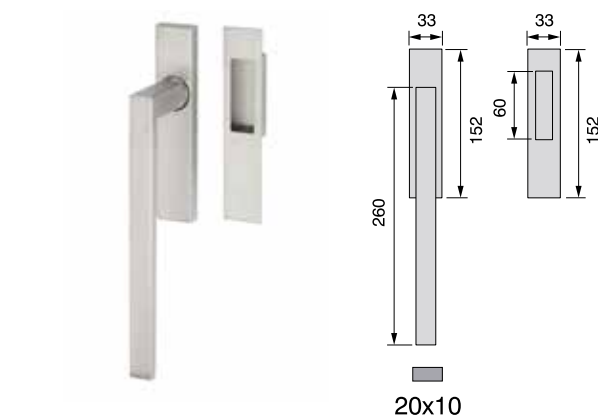

/// készleten

CUBIC EMELŐ-TOLÓ KILINCS SZETT

KILINCS + TOLÓAJTÓKAGYLÓ (BLIND VAGY PZ) vagy KILINCS + KILINCS változatban
F szálcsiszolt inox (megrendelésre: matt fekete) A rozsdamentes acél



/// készleten

HARMONIKAAJTÓ-VASALAT

TERHELHETŐSÉG: 50 Kg.
MAX AJTÓSZÉLESSÉG: 811/831mm (falc nélküli/falcos oldal)
Innovatív rendszer, melynek megvezetője a tok felső részébe bemarkázható sínben csúszik (a sítet nem kell külön eltakarni). Tökéletes megoldás a falcos harmonikaajtókhoz. További előnye, hogy az ajtót egy rugós szerkezet tartja zárt állapotban.

/// rendelésre 3-4 hét

TOLÓAJTÓZÁR-KÉSZLET ovális kagylóval

RENDELHETŐ:
több színben, egyedi megrendelés alapján, kulcsos és toalett elfordító változatban is.



TUPAI

/// rendelésre 3-4 nap

TUPAI TOLÓAJTÓ-KAGYLÓK szögletes

F 1. matt króm 2. fényes króm 3. fekete-króm 4. súrolt bronz A zamak M 55x115mm

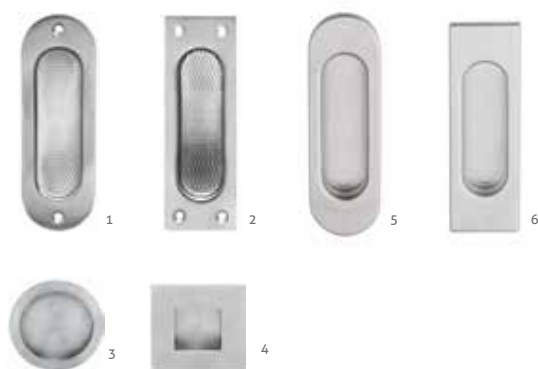

/// készleten

TOLÓAJTÓKAGYLÓK

1. ovális 2. téglalap 3. kerek 4. négyzetes
5-6. rejtett csavarozású, ovális / téglalap

F szálcsiszolt inox A rozsdamentes acél
M 1. 34x122mm 2. 40x120mm 3. 70mm 4. 70x70mm 5-6. 40x125mm

/// 1-5. 7 készleten /// 6. rendelésre 3-4 hét

TOLÓAJTÓKAGYLÓK

1-5. rejtett csavarozású, ovális 6. Flora
7. „D” formájú kerek / négyzetes

F 1. lakkozott réz 2. fényes króm 3. matt króm 4. sűrűlt bronz 5. szatén nikkell
6. matt sűrűlt bronz / rendelhető: réz, króm, antik vas stb. 7-8. fényes króm / rendelhető:
lakkozott réz, matt króm, szatén nikkell A 1-6. réz, 7-8. zamak
M 1-5. 40x125mm 6. 35x165mm 7. Ø57mm 8. 53x53mm



NEW

/// rendelésre 3-4 nap

FILO 190 ÉS FILO 150 TOLÓAJTÓKAGYLÓ GRT. FA AJTÓHOZ téglalap alakú

BLIND (LYUKASZTÁS NÉLKÜLI) / WC-ELFORDÍTÓS / BB (KULCSLYUKAS) / PZ (CILINDERLYUKAS) / BLIND (LYUKASZTÁS NÉLKÜLI, RÖVIDEBB)
F 1. króm perla 2. fényes króm 3. nikkell perla 4. titán 5. matt fekete A zamak M 32x190mm illetve 32x150mm

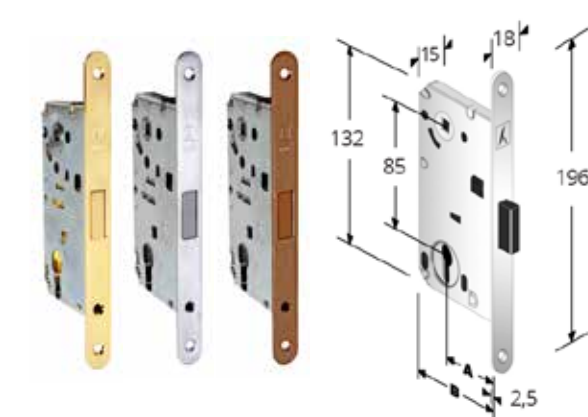

NEW

/// rendelésre 3-4 nap

FILO 150 TOLÓAJTÓKAGYLÓ GRT. ÜVEGAJTÓHOZ téglalap alakú

F 1. króm perla 2. fényes króm 3. nikkell perla 4. titán 5. matt fekete A zamak
M 32x150mm üvegajtó vastagság: 8/10/12mm (megrendelésnél meg kell adni)

/// készleten

B4 MÁGNESES BEVÉSŐZÁR

90BB, 85PZ, 90WC | A=50 mm | Zárólemezek: lásd az árlistában
Zárás mágneses elven, halk működés, kilincs lenyomása nélkül bezár, kedvező áron

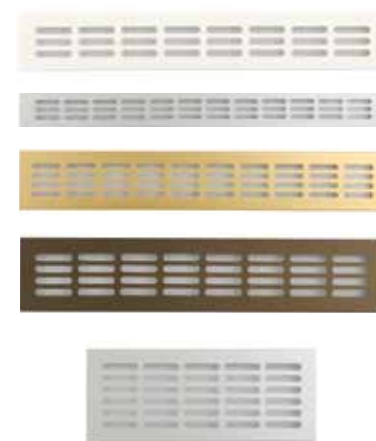

/// készleten

SZELLŐZŐRÁCS

F fehér porszórt / alu F1 - ezüst színre eloxált F3 - arany színre eloxált
/ F4 - bronz színre eloxált A alumínium M Több méretben kapható, részletek az árlistában

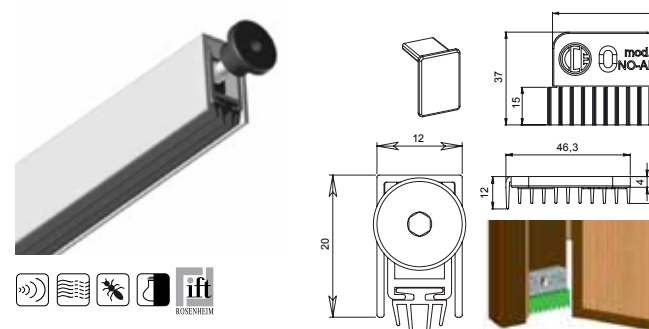

/// készleten

TREND bemarható automata küszöb

- Fa, alumínium, biztonsági és műanyag ajtókhöz
- hossz: 830 mm, 930 mm, 1030 mm készleten
- a termék hosszából 150 mm vágható vissza
- rögzítése csavarokkal (nem tartozék)
- kioldógomb: csuklós fém kioldó, műanyag sapkával, 3 mm-es imbuszkulccsal, kijebb vagy beljebb állítható
- 14 mm a zárható rés magassága
- 200.000 nyitásra tesztelt, tehát erős igénybevételnek is megfelel
- 32 dB hanggátlás (No air kiegészítő használatával 35 dB)



/// rendelésre 4-6 hét

CHRONOSEAL 15x30 bemarható automata küszöb

- Fa ajtókhöz és fém biztonsági ajtókhöz
- szerelhető alulról csavarokkal vagy az ajtó élén is rögzíthető
- kioldógomb: lekerekített nejlón
- olajfékkel készletetett csukódás: csak akkor zárja le az ajtó alatti rést, amikor az ajtó teljesen becsukódott, így elkerülhető a sűrűdés és az abból adódó kellemetlen hanghatás
- kiegészíthető konvex küszöbvel a még tökéletesebb zárásért
- 200.000 nyitásra tesztelve
- 51,5 dB hanggátlás
- maximálisan zárható rés: 12 mm

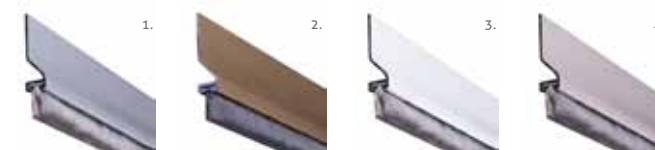

/// készleten

AJTÓSZIGETELŐ KEFÉK öntapadós

F 1. F1 ezüst színre eloxált 2. bronz színre eloxált 3. fehér, porszórt 4. inox színű
A alumínium M 1 m hosszú

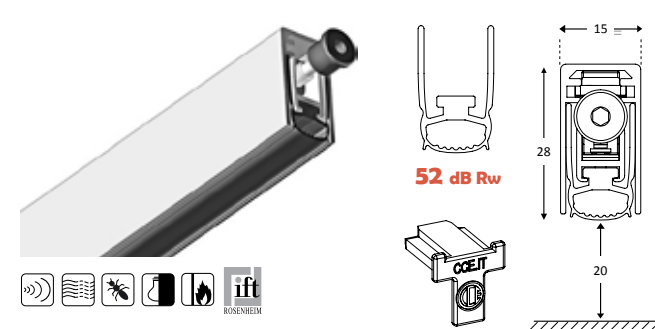

/// készleten

ASDROMAX bemarható automata küszöb

- fa és fém ajtókhöz
- hossz: 830 mm, 930 mm, 1030 mm készleten
- a termék hosszából 150 mm vágható vissza
- rögzítése csavarokkal (nem tartozék)
- kioldógomb: csuklós fém kioldó, műanyag sapkával, 3 mm-es imbuszkulccsal, kijebb vagy beljebb állítható
- 200.000 nyitásra tesztelt, tehát erős igénybevételnek is megfelel
- 52 dB hanggátlás

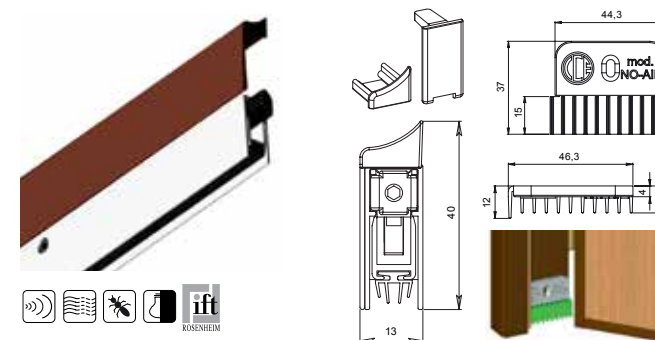

/// készleten

APPLIQUE utólag szerelhető automata küszöb

- minden ajtótípushoz
- hossz: 830 mm, 930 mm, 1030mm készleten (egyéb méretek megrendelésre)
- fehér, barna és ezüst színben raktáron
- rögzítése mellékelt csavarokkal
- a termék hosszából 150 mm vágható vissza
- a kioldógomb a zár oldalán működik, 3 mm-es imbuszkulccsal, kijebb vagy beljebb állítható
- 14 mm a zárható rés magassága
- 200.000 nyitásra tesztelt, tehát erős igénybevételnek is megfelel
- a mechanizmus a zár és a pánt oldalán is kivethető

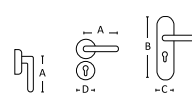



Planet innovatív automata küszöbök



NEW /// rendelésre 2 hét



PLANET US keskeny automata küszöb

MÉRET 8mm x 30 mm (szélesség x magasság)
ZÁRHATÓ RÉS MAGASSÁGA max 20 mm
HANGSZIGETELÉS akár 48 dB.
STANDARD HOSSZ: 460 / 585 / 710 / 835 / 960 / 1085 / 1210 / 1335 / 1460 / 1585 mm
 mindegyik maximum 125mm-rel vágható vissza (azaz az előző méretig).
RÖGZÍTÉS oldalsó (esetleges cserénél vagy utólagos beszerelésnél nem kell leemelni az ajtószárnyat, amennyiben a nüt előre ki lett alakítva).
 Mindössze 8mm széles, mégis teljes értékű automata küszöb főképp vékony ajtóknál, falcos ajtóknál, kétszárnyú ajtók fix szárnyánál (nem kell rúdzárnak való furattal törődni), vagy különleges hőszigetelésű ajtóknál (dupla automata küszöb beépítésével) használható. Egyidejű leereszkedés, nem hagy nyomot a padlón. Egy- és kétszárnyú ajtókhoz egyaránt ajánlott. Automatikus kiegyenlítés oldalra enyhén lejtő padlóknál is.



NEW /// rendelésre 2 hét



PLANET SN automata küszöb tolóajtókhoz

MÉRET 22 x 30 mm (szélesség x magasság)
ZÁRHATÓ RÉS MAGASSÁGA min 7mm, max 20 mm
HANGSZIGETELÉS akár 44 dB
STANDARD HOSSZ: 800 / 925 / 1050 / 1175 / 1300 / 1425 / 1550 / 1675 mm
 mindegyik maximum 125mm-rel vágható vissza (azaz az előző méretig).
RÖGZÍTÉS oldalsó (esetleges cserénél vagy utólagos beszerelésnél nem kell leemelni az ajtószárnyat, amennyiben a nüt előre ki lett alakítva).
 Egyidejű leereszkedés: nem hagy nyomot a padlón.
 Végre itt egy automata küszöb, amely a tolóajtók legnagyobb hiányosságán, a hő- és hangszigetelésen javít nagyon sokat. Minimális, szinte nulla erőbehatásra (1Nm) kiold és visszahúzódnak az automata küszöb, a tolóajtó csukásával és nyitásával.

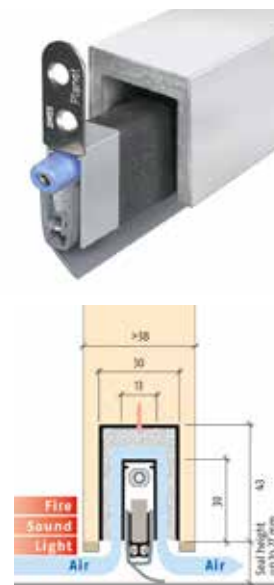

NEW /// rendelésre 2 hét



PLANET MinE automata küszöb szellőztető funkcióval

MÉRET 25 vagy 30 x 43 mm (szélesség x magasság)
ZÁRHATÓ RÉS MAGASSÁGA max 20 mm
HANGSZIGETELÉS akár 27 dB
STANDARD HOSSZ: 335 / 460 / 585 / 710 / 835 / 960 / 1085 / 1210 / 1335 / 1460 mm
 mindegyik maximum 125mm-rel vágható vissza (azaz az előző méretig).
 Egyidejű leereszkedés, nem hagy nyomot a padlón.
 Automatikus kiegyenlítés oldalra enyhén lejtő vagy hullámos padlóknál is.
 Elsősorban fürdőszobába és más nedves vagy szellőzést igénylő helyiségekbe, illetve passzív házakra ajánlott. Úgy biztosítja a szellőzést, hogy közben a hang és a fény nem jut ki a helyiségből, így segít a diszkréció megőrzésében. És mindezt akadálymentesen, átlépendő hagyományos küszöb nélkül.

ALTÍPUSOK:

- MinE-F/S: keskenyebb (25mm), így falcos ajtókhöz való, visszafogottabb szellőztetéssel (200m³/h, 3,9 Pa nyomáskülönbség esetén 30m³/h), de erősebb hanggátlással (27dB);
- MinE-F/V: keskenyebb (25mm), így falcos ajtókhöz való, erősebb szellőztetéssel (250m³/h, 3,2 Pa nyomáskülönbség esetén 40m³/h), cserébe kissé gyengébb hanggátlással (23dB);
- MinE-S: szélesebb (30mm), így falc nélküli ajtókhöz ajánlott, visszafogottabb szellőztetéssel (200m³/h, 3,9 Pa nyomáskülönbség esetén 30m³/h), de erősebb hanggátlással (27dB);
- MinE/V: szélesebb (30mm), így falc nélküli ajtókhöz ajánlott, erősebb szellőztetéssel (40m³/h), cserébe kissé gyengébb hanggátlással (23dB).



NEW /// rendelésre 2 hét



PLANET KG automata küszöb üvegajtóhoz (F8 és F10)

MÉRET KG-F8: 11,5 x 28+22 mm, KG-F10: 13,5 x 28+22 mm (szélesség x magasság)
ZÁRHATÓ RÉS MAGASSÁGA max 16 mm
HANGSZIGETELÉS akár 48 dB
STANDARD HOSSZ: 459 / 584 / 709 / 834 / 959 / 1084 / 1209 / 1334 / 1459 mm
 mindegyik maximum 125mm-rel vágható vissza (azaz az előző méretig).
RÖGZÍTÉS ragasztással
 Egyidejű leereszkedés, nem hagy nyomot a padlón.
 Automatikus kiegyenlítés oldalra enyhén lejtő padlóknál is.
 Kifejezetten esztétikus automata küszöb üvegajtókhoz, nem csak nyíló-, hanem akár toló üvegajtókhoz is. Egy- és kétszárnyú üvegajtókhoz egyaránt.
 KG-F8 - 8mm vastag nyíló üvegajtókhoz / KG-F10 - 10 mm vastag nyíló üvegajtókhoz.
TOVÁBBI VARIÁNSOK
 KG-A és KG-S: utólagos felszerelés esetén, hasonló műszaki paraméterekkel.
 Mindegyik változat elérhető tolóajtókhoz, egyenletlen padlóhoz, és tűzgátló kivitelben is.

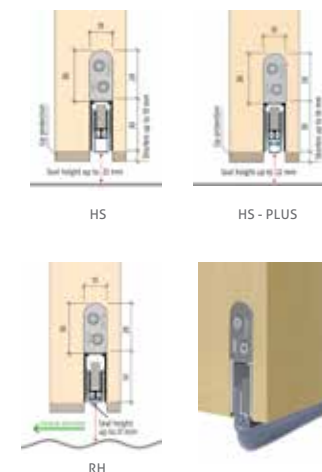

NEW /// rendelésre 2 hét



PLANET HS, RH ÉS HS-PLUS kiváló minőségű automata küszöb és kiemelkedő hanggátlású automata küszöb

MÉRET 13 x 30 mm (szélesség x magasság)
ZÁRHATÓ RÉS MAGASSÁGA HS és HS-plus: max 22mm / RH: 27 mm
HANGSZIGETELÉS HS: akár 48 dB / RH: 44 dB / HS-plus: 55 dB feletti
STANDARD HOSSZ: 335 / 460 / 585 / 710 / 835 / 960 / 1085 / 1210 / 1335 / 1460 mm
 mindegyik maximum 125mm-rel vágható vissza (azaz az előző méretig).
RÖGZÍTÉS oldalsó (esetleges cserénél vagy utólagos beszerelésnél nem kell leemelni az ajtószárnyat, amennyiben a nüt előre ki lett alakítva).
 Csendes és egyidejű leereszkedés, nem hagy nyomot a padlón.
 Egy- és kétszárnyú ajtókhöz egyaránt ajánlott.
 Automatikus kiegyenlítés oldalra enyhén lejtő padlóknál is.
 Planet RH: a HS-sel és a HS-plus-szal megegyező mérettel és tulajdonságokkal rendelkezik, azokkal csereszabatos, de kifejezetten talajhoz ajánlott.

Fa ajtók kiváló hang- és hőszigeteléséhez ajánljuk a HS és RH sorozatot, ha pedig a szokásosnál is fontosabb a teljes hangszigetelés, akkor a HS-plus modelleket ajánljuk, ezekkel optimális esetben akár 55 dB feletti hangszigetelés is elérhető.

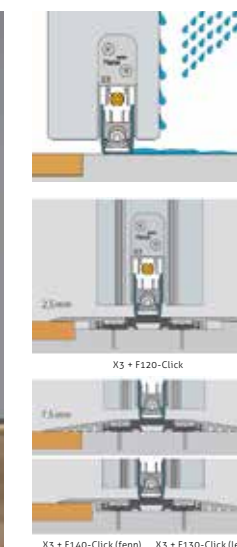

NEW /// rendelésre 2 hét



PLANET X3 vízzáró automata küszöb bejárati ajtókhöz és Planet F Click küszöb

MÉRET 22 x 30 mm (szélesség x magasság)
ZÁRHATÓ RÉS MAGASSÁGA min. 5 mm, max. 12 mm
HANGSZIGETELÉS akár 52 dB
AJTÓVASTAGSÁG min. 68 mm
STANDARD HOSSZ: 960 / 1085 / 1210 / 1335 / 1460 mm
 mindegyik maximum 125mm-rel vágható vissza (azaz az előző méretig).
RÖGZÍTÉS oldalsó

Az akadálymentes bejárati ajtókhöz és teraszajtókhoz kifejlesztett automata küszöb tökéletes védelmet biztosít az ajtóra verődő eső ellen. Három irányban: lefelé, jobbra és balra egyaránt lezárja a víz útját, vízelvezető csatorna nélkül. Egynemű és egyenes padlóburkolat esetén alsó profil nélkül is 100%-ig működőképes, ennek hiányában hézagzáró vagy burkolatváltó profil alkalmazása szükséges, ehhez javasoljuk az F Click terméket.

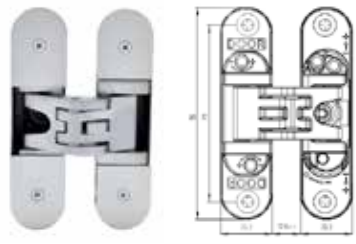

200.000
NYITÁSRA
TESZTELVE

/// készleten

K6200 REJTETT AJTÓPÁNT

Stabil zamak öntvény pánt, univerzális, tehát egyaránt jó jobbos és balos ajtóhoz is. Teherbírás: maximum 900 mm ajtólap szélesség és 2100 mm ajtólap magasság esetén 2 db pánt/45kg, ill. 3 db pánt/60 kg. Beállítás csavarok segítségével 3 irányba, mélység, magasság és oldalirányú állíthatóság. Újdonság: a takaró lemezek csavarral, 100% stabilan rögzíthetők.

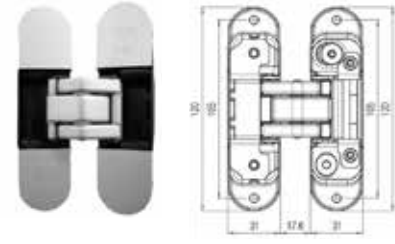

200.000
NYITÁSRA
TESZTELVE

/// készleten

K8000 REJTETT AJTÓPÁNT

Forradalmi újításokat tartalmazó rejtett pánt, részben a rendkívül ellenálló acél alapanyag, részben pedig a környezetbarát gyártási technológia miatt. Az alapanyagok köszönhetően a korábbiaknál tartósabb, a hidegnek, tűznek, használatnak jobban ellenálló termék született. Univerzális kivitel, nincs külön jobbos vagy balos. Csavarral rögzíthető takaróval, készletről matt króm és matt fekete színben. Teherbírás: 60 kg, 2 pánttal 3 dimenzióban állítható, 180°-ig nyitható. Minimális ajtóvastagság 38 mm. T30 Tűzgátló minősítéssel.

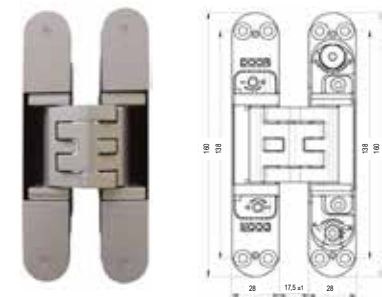

200.000
NYITÁSRA
TESZTELVE

/// rendelésre 3-4 hét

K5080 REJTETT AJTÓPÁNT

Stabil, zamak testű pánt, matt króm felületű, csavarral rögzíthető takaróval, univerzális kivitel (nincs külön jobbos és balos). Teherbírás: max. 90mm ajtólap szélesség és 2100mm magasság mellett 2 pánttal max. 80kg, 3 pánttal max. 100kg. Tűzgátló minősítéssel.



/// készleten

AJTÓPÁNT INOX CSAPÁGYAZOTT

A rozsdamentes acél M 90x65x2,5 BALOS illetve JOBBOS kivitel



/// rendelésre 1 hét

EGYEDI PIKTOGRAMOK

F szálcsiszolt ezüst, bronz, kérésre egyedi színben is rendelhető A műanyag Egyedi megrendelésre, akár hozott rajz alapján



/// rendelésre 3-4 nap

PIKTOGRAMOK

F szálcsiszolt A rozsdamentes acél M 75 mm



/// készleten

FELIRATOK, PIKTOGRAMOK

F 1. lakkozott réz, fényes króm, szálcsiszolt króm 2. lakkozott A réz



/// készleten

AJTÓSZÁMOK, HÁZSZÁMOK, BETŰK

F 1. lakkozott réz 2. szálcsiszolt acél A 1. réz 2. rozsdamentes acél M 1. 35x55 mm, 45x75, 0-9-ig 2. magasság: 120 mm, 0-9-ig és a-d-ig



/// készleten

PINOCCHIO FÉLKILINCS

F lakkozott réz, fényes króm, szálcsiszolt króm, súrolt bronz A réz M A=59 mm B=67 mm C=25 mm - 6x6 mm tengellyel, 6>7mm bővítő hüvellyel szállítjuk



/// készleten

PINOCCHIO T-KILINCS

F lakkozott réz, fényes króm, szálcsiszolt króm, súrolt bronz A réz M A=98 mm B=67 mm C=25 mm - 6x6 mm tengellyel, 6>7mm bővítő hüvellyel szállítjuk

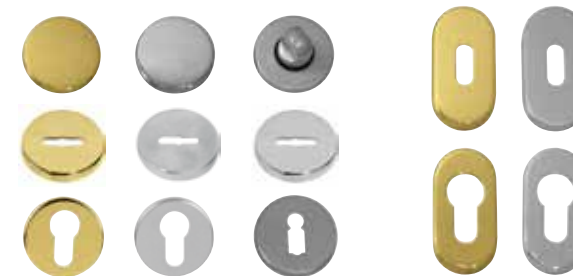

/// készleten

ROZETTÁK kör / ovális / blind / OB / PZ / BB / WC

F többféle A réz, rozsdamentes acél, alumínium



/// készleten

GOMBOK fix és forgó

F lakkozott réz, szatén réz, fényes króm, szálcsiszolt króm, súrolt bronz, antik, szatén nikkal, patinás A réz M D=50 mm



/// készleten

LEVÉLBEDOBÓK

F lakkozott réz, súrolt bronz, fényes króm, szálcsiszolt króm A réz M nyílás: 205x45 teljes: 255x75 mm



/// készleten

LEVÉLBEDOBÓ A4 ovális és szögletes

F szálcsiszolt A rozsdamentes acél M nyílás: 265 mm teljes: 334 mm



/// rendelésre 3-4 nap

AJTÓPÁNTSAPKÁK sima, díszes és szögletes

F 1-2. lakkozott réz, fényes króm, szálcsiszolt króm, patinás, antik (csak sima), súrolt bronz 3. alu F1 és F4 4. fényes króm, matt króm, nikkal perla, titán, fekete A 1-2. réz 3. alumínium 4. réz vagy zamak M belső átmérő: 1-2. 15mm illetve 16mm 3. 16mm 4. 15mm



Garázsrendező program

RENDEZETT TÁROLÁS KIS HELYEN, AKASZTÓK, KAMPÓK SEGÍTSÉGÉVEL
A falhoz és a plafonhoz rögzített kampók és akasztók segítségével végleges helyet találhatunk a garázsban vagy tárolókban a kerékpároknak, létrának, téli gumiknak, kerti szerszámoknak vagy akár az év nagy részében használaton kívüli szezonális sporteszközöknek.

részletek:
www.kilincsek.eu



/// készleten /// 10. rendelésre 3-4 nap

AJTÓÜTKÖZŐK

1. AJTÓÜTKÖZŐ félhold, réz, fényes króm, matt króm, súrolt bronz, s zatén nikkel (inox) **2. U.F.O.** inox, nem rögzíthető, 91x35mm **3. IGLOO INOX** **4. GOMBA NAGY** inox, 30x40mm
GOMBA KISCI inox, 25x25mm **6. FALI** szatén nikkel, 28x70mm **7. FALI** inox, 26x77mm **8. SZÖGLETES AJTÓÜTKÖZŐ** inox, kicsi: 22x30mm, nagyobb: 28x44mm
9. GOMBA MINI AJTÓÜTKÖZŐ D=19mm **10. SZÖGLETES AJTÓÜTKÖZŐK** zamak, 20x32mm, fényes króm, matt króm, nikkel perla, titán, fekete **11. AJTÓKITÁMASZTÓ** taposós, szatén nikkel, 127mm



BEMUTATÓTÁBLÁK, KÍNÁLÓK

1. GARÁZSPROGRAM FALI DISPLAY 2. BABABIZTONSÁGI KÍNÁLÓ, ASZTALI 3. KÉTDALAS MINTÁÁLLVÁNY 4. BASIC TERMÉKKÍNÁLÓ ÁLLVÁNY 5. TUPAI ASZTALI MINTATÁBLA

TÁRGYMUTATÓ

Acapulco	45	Fiona	45	Luce dnd	30	Serrano kov.	62
Ajtókefék	93	Flake	5	Lucrezia 02 dnd	36	Shape	5
Ajtóütközők	98	Flora	58	Luxury 02 dnd	34	Skudo tolóajtó-vas.	87
Alt Wien	52-53	Florida	6	Madeira	56	SLIM Q üvegajtó zár és pánt	83
Anna	59	Forte	73	Madeleine dnd	37	Sofia	45-46
Antibakteriális kilincsek	16-17	FSB	43	Malaga	55	Sonia SSQ	25
Arco Pro	10, 70	Fusilla Mandelli	41	Mantova	75	Speed	13
Arete 02 dnd	32	Futura	45	Marco	55	Square SSQ	26
Arizona	6	Galaxy	49	Marika	48	Square-Cubo	73
Arno	74	Garázsrendező	98	Metro	7	Stefania	53
Aurora Mandelli	41	Genova	65	Michelle	57	Stylus	8
Automata küszöb Trend, stb.	93	Ginkgo	33	Minimal Line	20	Számok	96
B4 mágneses zár	92	Ginkgo Biloba	33	Mistral	76-77	Szellőzőrács	93
Bababiztonsági termékek	78	Gino Pro	10, 70	Monaco	65	Tasha	60
Bemutatótáblák	98	Giulia	9	Nela 5S	25	Texas	13
Biztonsági rozetták	78	Golf	47	Norma Mandelli	42	Thema Pro	8
Borneo	8	Gombok, inox	71	Opera	77	Thema Pro Objekt	69
Bretagne	63	Gombok, kov. vas	66	Oregon	7	Timeless	33
Buraco	28	Gombok, réz	97	Ozone tolóajtó-vasalatok	86	Tolóajtókagylók	92
Callas Mandelli	39	Grint Mandelli	40	Pallas	12	Tolóajtókagylók, ajtóhúzó	86
Carmen	28	Harmonikaajtó-kagyló	91	Panama	9	Tolóajtó-v. 1401IP, 1402I	90
Castello	51	Harmonikaajtó-vasalat	90	Pántsapkák	97	Tolóajtó-v. 400, 500, 1760	88-89
Castiglia Mandelli	42	Ice	14	Phaedra	49	Tolóajtózár-készlet	90-91
Chop dnd	31	lki dnd	32	Piktogramok	96	Tolosa	54
Christie	71	Image Pro	10, 70	Pinocchio	97	Tricks tolóajtó-vas.	87
Cinto 5SQ	26	Infinito dnd	35	Planet automata küszöbök	94-95	Tupai 5S LINE bevezetés	22
Claudia Vario	46	Intake dnd	34	Polaris	45	Tupai tolóajtó-kagylók	91
Colorado	6	Isabella dnd	36	Porto	48	Twee Mandelli	39
Cool	48	Isi Mandelli	40	PP33 Mandelli	40	Universal	72
Corsa	19	Italia	18	Prisma	19	Ursula	70
Cubic	7	Jet Mandelli	38	Pura	18	Üvegajtó kiegészítők	85
Daniela	13	Joy 02 dnd	31	Q Mini Square	15	Üvegajtó zár 17000 / 18000	84
Daniela Eco	13	Juno Mandelli	39	Quattro 02 dnd	30	Üvegajtópántok	85
Dara 5S/5SQ	24	Kov. vas címek	66	Raffaella	47	Valentina fehér	59
Detroit	49	Kyra	48	Rejtett ajtópántok	96	Valentina kov.	62
Diana patinás	54	Laguna	27	Rimini	11	Valentina kov. vas ajtóhúzó	66
Diana kov.	64	Laprozettások	21	Rio	74	Valentina réz és patinás	51
Digitális kitekintő	78	Levante dnd	36	Rio 2	74	Vesta	12
Diva	13	Levélbedobó kov. vas	66	Riviera	55	Viper	14
Drop dnd	35	Levélbedobók réz, inox	97	Romantica	63	Vittoria	59
Eliptica 5S/5SQ	23	Light szat. nikkel	12	Rondo Pro	70	Viva	11
Elypse	9	Light króm/m. króm	14	Rozetták	97	Wien	56
Emelő-toló kilincs szett Cubic	90	Linha Q3	27	Rozsdamentes ajtóhúzó	80-82	Winter	12
Emelő-toló kilincs szett Thema	90	Linha Q3 Swarovski	28	Rusztikus tolóajtó-vas. 1403	65	Zászlótartó	66
Esa dnd	32	Link Mandelli	41	Salvo	76	Zeit Mandelli	38
Esprit Vario	12	Lord Mandelli	42	Savanna	71	Zeppelin dnd	37
Filo tolóajtókagyló	92	Luce 02 dnd	31	Savanna Vario	76	Zsaluvasalatok	67

MAESTRO

www.kilincsek.eu

Mi szívesen segítünk!